

BETRIEBSANLEITUNG SCHNEEFRÄSE

SnowLine 46 E



DE

GB

FR

IT

SI

HR

RS

PL

CZ

SK

HU

DK

SE

NO

FI

EE

LT

LV

RO

BG

RU

UA





DE	5
GB	12
FR	18
IT	25
SI	32
HR	38
RS	44
PL	51
CZ	58
SK	64
HU	70
DK	76
SE	82
NO	88
FI	94
EE	100
LT	106
LV	112
RO	118
BG	125
RU	132
UA	139

© 2020

AL-KO KOBER GROUP Kötz, Germany

This documentation or excerpts therefrom may not be reproduced or disclosed to third parties without the express permission of the AL-KO KOBER GROUP.

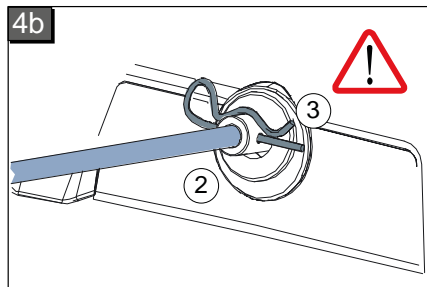
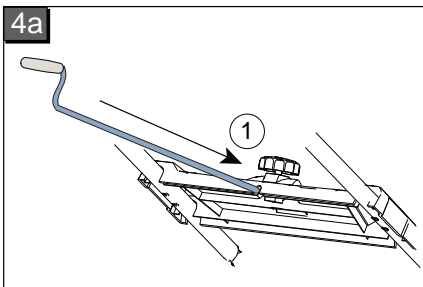
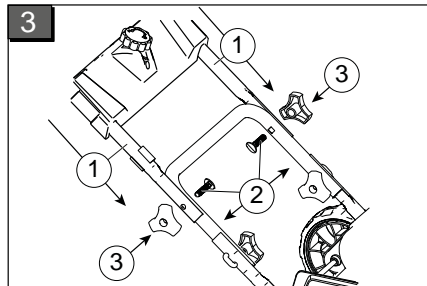
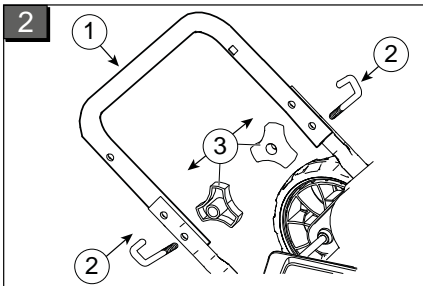
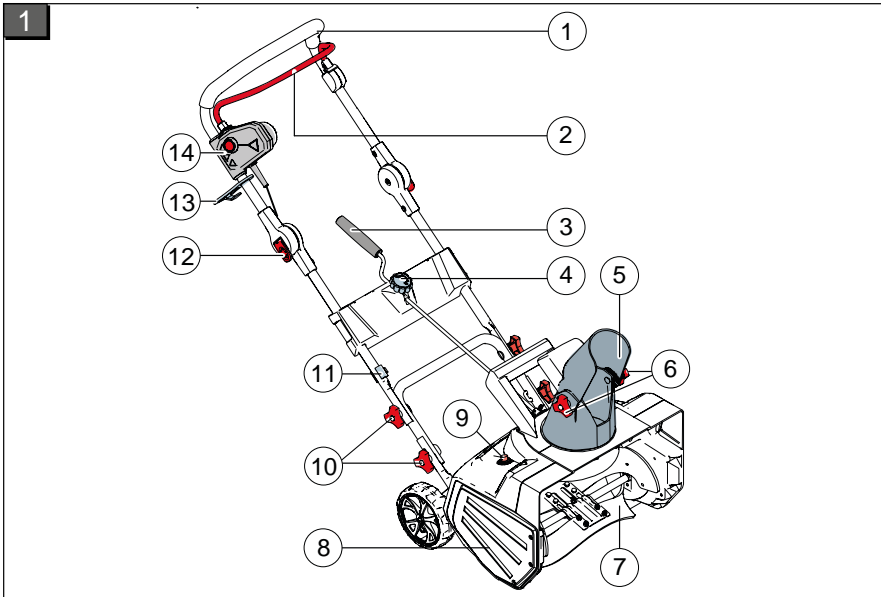

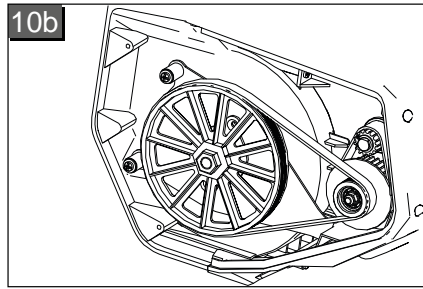
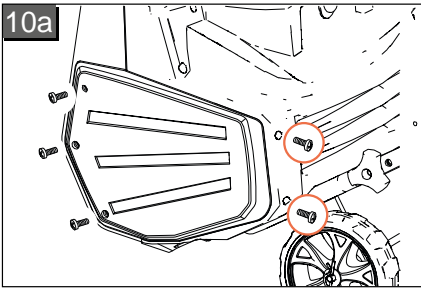
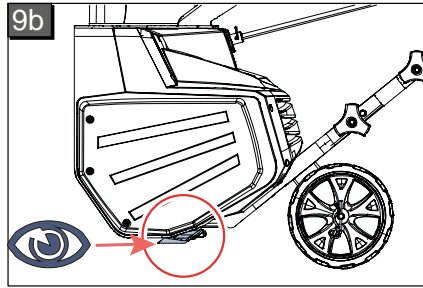
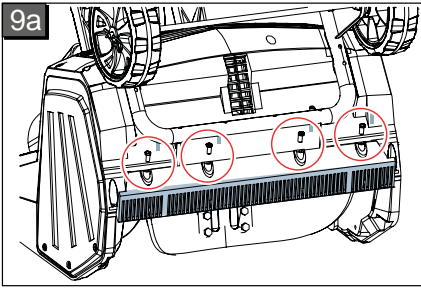
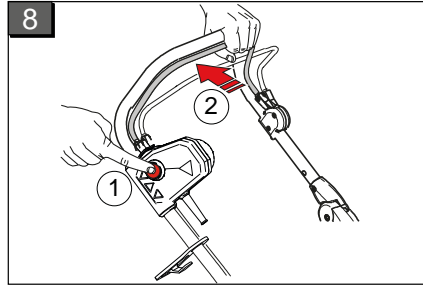
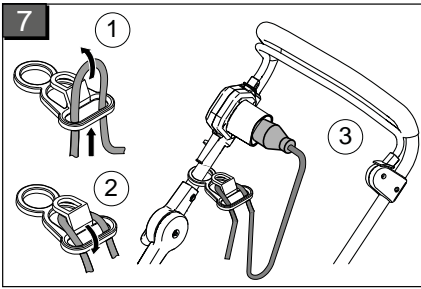
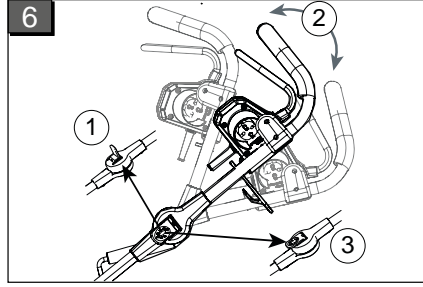
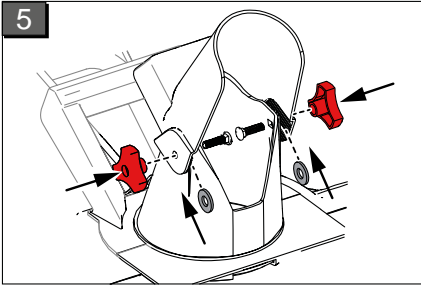

ORIGINAL-BETRIEBSANLEITUNG**Inhaltsverzeichnis**

Zu diesem Handbuch.....	5
Produktbeschreibung.....	5
Technische Daten.....	6
Sicherheitshinweise.....	6
Montage.....	7
Inbetriebnahme.....	8
Wartung und Pflege.....	9
Reparatur.....	9
Lagerung.....	9
Entsorgung.....	10
Hilfe bei Störungen.....	10
Garantie.....	11

ZU DIESEM HANDBUCH

- Lesen Sie diese Dokumentation vor der Inbetriebnahme durch. Dies ist Voraussetzung für sicheres Arbeiten und störungsfreie Handhabung.
- Beachten Sie die Sicherheits- und Warnhinweise in dieser Dokumentation und auf dem Produkt.
- Diese Dokumentation ist permanenter Bestandteil des beschriebenen Produkts und soll bei Veräußerung dem Käufer mit übergeben werden.

Zeichenerklärung**ACHTUNG!**

Genaues Befolgen dieser Warnhinweise kann Personen- und / oder Sachschäden vermeiden.



Spezielle Hinweise zur besseren Verständlichkeit und Handhabung.

PRODUKTBESCHREIBUNG

In dieser Dokumentation wird die AL-KO Schneefräse Snowline 46 E beschrieben. Diese Schneefräse wird mit einem Elektromotor angetrieben.

Produktübersicht

siehe Abb. 1

1	Handgriff
2	Sicherheitsbügel
3	Handkurbel zur Auswurfverstellung
4	Arretierung Handkurbel
5	Auswurfschacht
6	Arretierung Auswurfhöhe
7	Förderschnecke
8	Seitenabdeckung
9	Überlastschutz
10	Arretierung Holm
11	Kabelhalterung
12	Arretierung Holmverstellung
13	Kabel-Zugentlastung
14	Schalter- / Stecker-Kombination

Symbole am Gerät

	Achtung! Besondere Vorsicht bei der Handhabung.
	Vor Inbetriebnahme Betriebsanleitung lesen!
	Vom Auswurfbereich fernhalten. Gefahr durch Schneeauswurf.
	Nicht in Schneeauswurf fassen!
	Nicht in die Förderschnecke fassen oder treten!
	Dritte aus dem Gefahrenbereich fernhalten.
	Gehörschutz tragen!
	Augenschutz tragen!



Gerät vor Wartungsarbeiten oder bei beschädigtem Kabel immer vom Netz trennen.

Bestimmungsgemäße Verwendung

Dieses Gerät ist ausschließlich zum Beseitigen von Schnee auf befestigten Wegen und Flächen im privaten Bereich geeignet.

Möglicher Fehlgebrauch

- Das Gerät ist nicht zur Verwendung in öffentlichen Anlagen, Parks, Sportstätten sowie in der Land und Forstwirtschaft geeignet.
- Das Gerät darf nicht im gewerblichen Einsatz betrieben werden.

Bestimmungswidrige Verwendung des Gerätes oder eigenmächtige Änderungen am Gerät schließen eine Haftung des Herstellers aus.

Sicherheits- und Schutzeinrichtungen



ACHTUNG!

Verletzungsgefahr!

Sicherheits- und Schutzeinrichtungen dürfen nicht außer Kraft gesetzt werden.

TECHNISCHE DATEN

Spannung	230V/50Hz
Leistung	2000W
Motordrehzahl	1700 min ⁻¹
Schutzklasse	2
Schalldruck am Ohr	L PA= 86 db(A) K= 2 db(A)
Vibrationswert	a _{hv} = 2,5 m/s ² K= 1,5 m/s ²
Gewicht	15 kg
Räumbreite	46 cm
Einzugshöhe	30 cm
Auswurfweite	max. 10 m

SICHERHEITSHINWEISE



ACHTUNG!

Beachten Sie die Sicherheits- und Warnhinweise in dieser Dokumentation und auf dem Produkt.

Sicherheitsbügel

Wenn der Bediener den Sicherheitsbügel loslässt, schaltet der Schneckenantrieb ab und das Gerät bleibt stehen.

- Im Gefahrenmoment Sicherheitsbügel loslassen!

Überlastschutz

Wird die Schneefräse durch Überlast oder aufgenommenen Fremdkörpern blockiert, löst der Überlastschutz aus.

Verstellbarer Schneeauswurf

Stellen Sie den Schneeauswurf so ein, dass der ausgeworfene Schnee keine Personen oder Tiere gefährden und / oder Sachschäden verursachen kann.

Achten Sie an Straßen darauf, nicht den Straßenverkehr zu beeinträchtigen oder Verkehrsteilnehmer zu gefährden.



ACHTUNG!

Gerät nur in technisch einwandfreiem Zustand benutzen!

- Gerät nur vollständig montiert und mit funktionierenden Schutzeinrichtungen betreiben.
- Sicherheits- und Schutzeinrichtungen nicht außer Kraft setzen.
- Schutzbrille und Gehörschutz tragen.
- Lange Hose und festes, rutschsicheres Schuhwerk tragen.
- Gerät niemals mit laufendem Motor heben oder tragen.
- Niemals auf Dächern räumen.
- Auf glatten Untergrund achten.
 - ⇒ *Achtung Rutschgefahr! Geschwindigkeit anpassen.*
- Gerät nicht an steilen Hängen verwenden.
- Hände und Füße von Förderschnecke fernhalten.
- Dritte aus dem Gefahrenbereich fernhalten.
- Fremdkörper im Arbeitsbereich entfernen.

- Kinder oder andere Personen, die die Betriebsanleitung nicht kennen, dürfen das Gerät nicht benutzen.
- Örtliche Bestimmungen zum Mindestalter der Bedienungsperson beachten.
- Beim Verlassen des Gerätes:
 - Motor ausschalten
 - Stillstand der Förderschnecke abwarten.
 - Netzstecker ziehen.
 - Gerät nicht unbeaufsichtigt lassen.

Elektrische Sicherheit



VORSICHT!

Gefahr beim Berühren spannungsführender Teile!

Stecker sofort vom Netz trennen, wenn das Verlängerungskabel beschädigt oder durchtrennt wurde! Wir empfehlen den Anschluss über einen FI-Schutzschalter mit einem Nennfehlerstrom < 30 mA.

- Die Haus-Netzspannung muss mit den Angaben zur Netzspannung in den Technischen Daten übereinstimmen, keine andere Versorgungsspannung verwenden.
- Nur Verlängerungskabel verwenden, die für den Gebrauch im Freien vorgesehen sind - Mindestquerschnitt 1,5 mm². Kabeltrommeln immer vollständig abrollen.
- Beschädigte oder brüchige Verlängerungskabel dürfen nicht verwendet werden.
 - ⇒ *Kontrollieren Sie vor jeder Inbetriebnahme den Zustand ihres Verlängerungskabels.*

MONTAGE



ACHTUNG!

Das Gerät darf erst nach vollständiger Montage betrieben werden.

Erste Schritte

1. Nehmen Sie alle Teile aus der Verpackung.
2. Überprüfen Sie alle Teile auf Transportschäden.
 - ⇒ *Wenn Sie einen Schaden erkennen oder Teile fehlen, melden Sie das unverzüglich dem Händler, bei dem Sie das Gerät gekauft haben.*

Unterholm montieren

siehe Abb. 2

1. Unterholm in die Führung so einlegen, dass auf jeder Seite die beiden Führungslöcher übereinstimmen.
2. Haken von außen nach innen durch die Führungslöcher stecken.
3. Auf jeder Seite mit der Arretierungsmutter fest anziehen.
 - ⇒ *Der Unterholm ist montiert.*

Führungsholm montieren

siehe Abb. 3

1. Oberholm von außen auf den Unterholm legen.
2. Schrauben von innen nach außen durch die Führungslöcher stecken
3. Auf jeder Seite mit der Arretierungsmutter fest anziehen.
4. Elektrokabel an den Kabelhalterungen befestigen.
 - ⇒ *Der Führungsholm ist montiert.*

Handkurbel montieren

Mit der Handkurbel wird die Auswurfrichtung verstellt.

siehe Abb. 4

1. Handkurbel durch die Führung am Mittelteil schieben.
2. Handkurbel in die Aufnahme am Schneeauswurf stecken und mit Sicherungssplint sichern.
3. Die Enden des Sicherungssplints mit einer Zange umbiegen.
 - ⇒ *Die Handkurbel ist montiert.*

Schneeauswurf montieren

siehe Abb. 5

1. Arretierungsschrauben aus dem Auswurfschacht herausschrauben.
2. Arretierungsschraube von außen durch das Führungsloch im Schneeauswurf stecken.
3. Gummischeibe von innen daraufsetzen.
4. Arretierungsschraube mit Schneeauswurf und Gummischeibe wieder am Auswurfschacht einschrauben.
5. Auf der anderen Seite ebenso verfahren.
 - ⇒ *Der Schneeauswurf ist montiert.*

INBETRIEBNAHME

Sicherheitshinweise



ACHTUNG! **Verletzungsgefahr!**

Gerät und Verlängerungskabel nur in technisch einwandfreiem Zustand benutzen! Beschädigte Geräte dürfen nicht betrieben werden.

Sicherheits- und Schutzeinrichtungen dürfen nicht außer Kraft gesetzt werden!

- Beachten Sie die Sicherheits- und Warnhinweise in dieser Dokumentation und auf dem Produkt.
- Fremdkörper im Arbeitsbereich entfernen.
- Dritte aus dem Gefahrenbereich fernhalten.
- Nur bei ausreichendem Tageslicht oder künstlicher Beleuchtung arbeiten.

Tipps zum Schneeräumen

- Gleich nach dem Schneefall räumen, später vereist die untere Schicht und erschwert die Räumarbeit.
- Schnee so räumen, dass sich die geräumten Spuren etwas überlappen.
- Falls möglich, Schnee in Windrichtung räumen.

Gerät prüfen

- Sichtprüfung vor jedem Betrieb durchführen.
- Sicherheitseinrichtungen, Bedienelemente, Kabel und alle Schraubverbindungen auf Beschädigungen und festen Sitz prüfen.
- Beschädigte Teile vor dem Betrieb ersetzen.

Gerät auf Körpergröße einstellen

siehe Abb. 6

1. Auf beiden Seiten die Arretierung Holmverstellung nach oben klappen.
 - ⇒ *Das Arretierungsraster wird sichtbar.*
2. Gewünschte Höhe einstellen.
3. Auf beiden Seiten die Arretierung Holmverstellung nach unten klappen.

Wurfrichtung und -weite einstellen



VORSICHT!

Verletzungsgefahr durch unkontrolliert austretende Fremdkörper!

Klappe des Auswurfschachts nicht in Richtung von Personen, Tieren, Fenstern, Autos oder Türen stellen.

Wurfrichtung einstellen

1. Auswurfschacht durch Drehen der Kurbel in gewünschte Richtung bringen.

Wurfweite einstellen

1. Arretierung Auswurfhöhe lösen, um die Klappe höher zu stellen und umgekehrt.
2. Arretierungsmutter wieder fest anziehen.
 - ⇒ *Je steiler die Klappe gestellt wird, desto höher und weiter wird der Schnee herausgeschleudert.*

Netzanschluss herstellen

siehe Abb. 7

1. Netzstecker der Geräteanschlussleitung in die Schalter-Stecker-Kombination einstecken.
2. Geräteanschlussleitung mit Kabelzugentlastung sichern.
 - ⇒ *Die Schlaufe des Netzkabels muss so lang sein, dass die Kabelzugentlastung von einer Seite zur anderen gleiten kann.*



Die Geräteanschlussleitung muss mindestens dem Standard H07RN-F entsprechen und eine Länge von 50 m nicht überschreiten.

Dies ist eine flexible Gummischlauchleitung für mittlere mechanische Beanspruchungen in trockenen, feuchten und nassen Räumen sowie im Freien.

Gerät einschalten

Das Gerät nur auf ebenem Untergrund starten. Der Untergrund muss frei von Fremdkörpern sein. Das Gerät beim Starten nicht anheben.

siehe Abb. 8

1. Startknopf der Schalter-Stecker-Kombination gedrückt halten.
2. Sicherheitsbügel gegen den Holm ziehen und festhalten.
3. Startknopf loslassen.

Gerät ausschalten

1. Sicherheitsbügel loslassen.
2. Stillstand des Motors abwarten.

Überlastschutz

Wird die Schneefräse durch aufgenommene Fremdkörper blockiert, löst der Überlastschutz aus.

1. Gerät vom Netz trennen.
2. Motor abkühlen lassen.
3. Fremdkörper vorsichtig entfernen.
4. Gerät wieder mit dem Stromnetz verbinden.

Nach Drücken des Überlastschutzes arbeitet die Schneefräse wieder.

WARTUNG UND PFLEGE

Wartungsplan

Vor jedem Gebrauch

- Sichtprüfung vor jedem Betrieb durchführen.
- Sicherheitseinrichtungen, Bedienelemente, Kabel und alle Schraubverbindungen auf Beschädigungen und festen Sitz prüfen.
- Beschädigte Teile vor dem Betrieb ersetzen.

Nach jedem Gebrauch

- Auswurfschacht, Schnecke, Griffe und Gehäuse reinigen.

Nach Bedarf

- Räumplatte prüfen, abgenutzte Räumplatte austauschen.
- Antriebsriemen prüfen, defekten Antriebsriemen austauschen.

1x pro Saison

- Gerät in einer Fachwerkstatt prüfen und warten lassen.

Gerät reinigen



ACHTUNG!

Das Gerät nicht mit Wasser abspritzen! Eindringendes Wasser kann die Schalter-Stecker-Kombination sowie den Elektromotor zerstören.

1. Gerät auf einem festen, ebenen und horizontalen Untergrund abstellen.
2. Streusalzreste und anhaftenden Schmutz entfernen.
3. Handgriff, Sicherheitsbügel und Schalter-Stecker-Kombination reinigen und trocken halten.

Räumplatte wechseln

siehe Abb. 9

1. Gerät nach hinten kippen.
2. Die 4 Schrauben der abgenutzten Räumplatte entfernen.
3. Räumplatte abnehmen.
4. Neue Räumplatte mit Schrauben am Gehäuse festschrauben.
5. Gerät zurückkippen, Einstellung prüfen.

Antriebsriemen wechseln



Der Antriebsriemen ist hinter der linken Seitenabdeckung der Schneefräse (in Fahrtrichtung) angeordnet.

siehe Abb. 10

1. Schrauben der linken Abdeckung und 2 Schrauben vom Gehäuse entfernen.
2. Antriebsriemen von der großen Scheibe an abrollen.
3. Neuen Antriebsriemen erst über die kleine Scheibe, dann über die große Scheibe aufziehen.
4. Einstellung prüfen.

Gerät nicht schmieren

Die Schneefräse wurde werkseitig vor der Auslieferung geschmiert. Eine weitere Schmierung der Einzelteile kann zu Schäden am Gerät führen!

REPARATUR

Fachmännische Überprüfung

Reparaturarbeiten dürfen nur von Fachbetrieben durchgeführt werden.

Fachmännische Überprüfung ist immer erforderlich:

- nach dem Auffahren auf ein Hindernis
- bei plötzlichem Stillstand des Motors
- bei beschädigter Förderschnecke.

LAGERUNG

- Gerät immer mit gezogenem Netzstecker lagern.
- Gerät trocken und unzugänglich für Kinder und unbefugte Personen lagern.

ENTSORGUNG



Ausgediente Geräte, Batterien oder Akkus nicht über den Hausmüll entsorgen!

Verpackung, Gerät und Zubehör sind aus recyclingfähigen Materialien hergestellt und entsprechend zu entsorgen.

HILFE BEI STÖRUNGEN



VORSICHT!

Vor allen Arbeiten am Gerät immer den Netzstecker ziehen und den Stillstand des Motors abwarten!

Störung	Mögliche Ursache	Lösung
Motor läuft nicht	Keine Netzspannung vorhanden.	Haussicherung / Verlängerungskabel prüfen.
	Gerätekabel defekt.	AL-KO Servicestelle / autorisierten Fachbetrieb aufsuchen.
Gerät räumt keinen Schnee	Schnecke oder Auswurfschacht verstopft.	Motor stoppen, Gerät vom Stromnetz trennen. Verstopfung beseitigen.
	Antriebsriemen gerissen oder lose.	Antriebsriemen austauschen.
Motorleistung lässt nach	Zuviel Schnee im Auswurfkanal.	Auswurfkanal / Gehäuse reinigen.
Überlastschutz löst aus	Fremdkörper in der Förderschnecke	Fremdkörper entfernen



Bei Störungen, die nicht in dieser Tabelle aufgeführt sind oder die Sie nicht selbst beheben können, wenden Sie sich bitte an unseren zuständigen Kundendienst.

GARANTIE

Etwaige Material- oder Herstellungsfehler am Gerät beseitigen wir während der gesetzlichen Verjährungsfrist für Mängelansprüche entsprechend unserer Wahl durch Reparatur oder Ersatzlieferung. Die Verjährungsfrist bestimmt sich jeweils nach dem Recht des Landes, in dem das Gerät gekauft wurde.

Unsere Garantiezusage gilt nur bei:

- beachten dieser Bedienungsanleitung
- sachgemäßer Behandlung
- verwenden von Original-Ersatzteilen

Die Garantie erlischt bei:

- eigenmächtigen Reparaturversuchen
- eigenmächtigen technischen Veränderungen
- nicht bestimmungsgemäßer Verwendung

Von der Garantie ausgeschlossen sind:

- Lackschäden, die auf normale Abnutzung zurückzuführen sind
- Verschleißteile, die auf der Ersatzteilkarte mit Rahmen [xxx xxx (x)] gekennzeichnet sind
- Verbrennungsmotoren (hier gelten die Garantiebestimmungen der jeweiligen Motorenhersteller)

Die Garantiezeit beginnt mit dem Kauf durch den ersten Endabnehmer. Maßgebend ist das Datum auf dem Kaufbeleg. Wenden Sie sich bitte mit dieser Erklärung und dem Original-Kaufbeleg an Ihren Händler oder die nächste autorisierte Kundendienststelle. Die gesetzlichen Mängelansprüche des Käufers gegenüber dem Verkäufer bleiben durch diese Erklärung unberührt.

ORIGINAL OPERATING INSTRUCTIONS

Table of Contents

About this handbook.....	12
Product description.....	12
Technical data.....	13
Safety instructions.....	13
Assembly.....	14
Startup.....	14
Maintenance and care.....	16
Repairs.....	16
Storage.....	16
Disposal.....	16
Troubleshooting.....	17
Warranty.....	17

3	Hand crank for adjusting snow discharge chute
4	Hand crank adjustment lock
5	Discharge chute
6	Discharge height setting lock
7	Auger
8	Side cover
9	Overload protection
10	Handle fastener
11	Cable holder
12	Handle adjustment lock
13	Cable strain relief
14	Switch/plug combination

ABOUT THIS HANDBOOK

- Read this documentation before starting up the machine. This is a precondition for safe working and flawless operation.
- Observe the safety warnings in this documentation and on the product.
- This documentation is a permanent integral part of the product described and must be passed on to the new owner if the product is sold.

Explanation of symbols



CAUTION!

Following these safety warnings carefully can prevent personal injury and/or material damage.



Special instructions for greater ease of understanding and improved handling.

PRODUCT DESCRIPTION

This document describes the AL-KO snow blower Snowline 46 E. This snow blower is powered by an electric motor.

Product overview

see Figure 1

1	Handle
2	Safety bar

Symbols on the machine

	Caution! Special care required during use.
	Read the operating instructions before start-up.
	Keep away from snow discharge area. Danger from snow discharge.
	Keep hands out of snow discharge chute.
	Keep hands and feet away from auger.
	Keep others away from dangerous areas.
	Wear hearing protection!
	Wear eye protection!
	Always disconnect the machine from the mains power before you perform any maintenance work or if the cable is damaged.

Designated use

This machine is suitable for removing snow from paved ways and surfaces on private grounds only.

Possible misuse

- This machine is not intended for use in public areas, parks, sporting arenas, or in agriculture and forestry.
- This machine must not be used for commercial purposes.

Unauthorised use of the machine or unauthorised modifications to the machine will void the manufacturer's warranty.

Safety and protective equipment



CAUTION!

Risk of injury!

Safety and protective devices should not be disabled.

Safety bar

If the operator lets go of the safety bar, the auger drive switches off and the machine stops.

- Let go of the safety bar in case of danger!

Overload protection

If the snow blower becomes overloaded or blocked by foreign objects, the overload protection will trigger.

Adjustable snow discharge chute

Adjust the snow discharge chute so that the discharged snow does not cause injury to persons or animals and/or damage to property.

Make sure that traffic is not impaired and that drivers are not endangered.

TECHNICAL DATA

Voltage	230V/50Hz
Power	2000W
Motor speed	1700 min ⁻¹
Protection class	2
Sound pressure at ear	L PA= 86 db(A) K= 2 db(A)
Vibration level	a _{hv} = 2.5 m/s ² K= 1.5 m/s ²
Weight	15 kg

Snow clearing width	46 cm
Feed height	30 cm
Throwing range	max. 10 m

SAFETY INSTRUCTIONS



CAUTION!

Please observe the safety and warning notices in this manual and on the product.



CAUTION!

Use the machine only in perfect working order.

- Operate the machine only when completely assembled and with functioning protective equipment.
- Do not disable safety and protective devices.
- Wear eye and hearing protection.
- Wear long pants and rugged, non-skid footwear.
- Never lift or carry the machine while the motor is running.
- Do not use to clear snow from roofs.
- Be careful when working on slippery surfaces.
 - ⇒ *Caution slip hazard! Adjust your speed to conditions.*
- Do not use the machine on steep slopes.
- Keep hands and feet away from the auger.
- Keep others away from the hazard area.
- Remove foreign objects from the working area.
- Children or other persons who are not familiar with the operating manual may not use the machine.
- Observe the local regulations governing the minimum age of the operator.
- When not using the machine:
 - Switch off the engine.
 - Wait for the auger to come to a complete stop.
 - Unplug the machine.
 - Never leave the machine unattended.

Electrical safety



CAUTION!

Danger when touching voltage conducting parts!

Disconnect the plug from the mains if the extension cable is damaged or severed! We recommend connecting a RCD (residual current operated device) having a nominal residual current of < 30 mA.

- The house mains voltage must agree with the details quoted in the technical data, do not use any other supply voltage.
- Use only extension cables that are suitable for use outdoors - minimum cross-section 1.5 mm². Cable drums should always be unrolled completely.
- Damaged or brittle extension cables must not be used.
 - ⇒ *Check the condition of your extension cable each time you start to use the equipment.*

ASSEMBLY



CAUTION!

Do not operate the machine until it has been fully assembled.

Initial steps

1. Remove all the parts from the packaging.
2. Check all parts for transport damage.
 - ⇒ *If you discover damage or if there are parts missing, contact the dealer where you purchased the machine immediately.*

Lower handle installation

see Figure 2

1. Insert the lower handle into the guide so that the guide holes line up both sides.
2. Insert the threaded hooks inwards from the outside through the guide holes.
3. Tighten on both sides using the lock nuts.
 - ⇒ *The lower handle is now attached.*

Attaching the guide handle

see Figure 3

1. Place the upper handle onto the lower handle on the outside.
2. Insert the screws outwards from the inside through the guide holes.

3. Tighten on both sides using the lock nuts.
4. Secure the power cable to the cable holders.
 - ⇒ *The guide handle is now attached.*

Mounting the hand crank

The hand crank is used to adjust the discharge direction.

see Figure 4

1. Insert the hand crank through the guide on the centre part.
2. Insert the hand crank into the holder on the snow discharge and secure with split pin.
3. Bend over the ends of the split pin using pliers.
 - ⇒ *The hand crank is now attached.*

Attaching the snow discharge chute

see Figure 5

1. Unscrew and remove the lock bolts from the snow discharge chute.
2. Insert the lock bolt from the outside through the guide hole in the snow discharge chute.
3. Put the rubber washer on from the inside.
4. Screw the lock bolt with snow discharge chute and rubber washer onto the discharge chute again.
5. Do the same on the other side.
 - ⇒ *The snow discharge chute is now attached.*

STARTUP

Safety instructions



CAUTION!

Risk of injury!

Use the machine and the extension cable only in perfect working order. Damaged equipment may not be operated. Do not disable safety and protective devices!

- Please observe the safety and warning notices in this manual and on the product.
- Remove foreign objects from the working area.
- Keep others away from dangerous areas.
- Work only when there is adequate daylight or artificial lighting.

Snow clearing tips

- Clear snow right after it has fallen. If you wait too long, the lower layer will ice up and make clearing it more difficult.
- Clear the snow so that each pass overlaps slightly.
- If possible, clear the snow in the direction of the wind.

Inspecting the machine

- Perform a visual inspection each time before operating.
- Check safety devices, operating elements, cables and all screw connections for damage and tightness.
- Replace damaged parts before operating.

Adjusting the machine to your body height

see Figure 6

1. Fold up the handle adjustment locks on both sides.
 - ⇒ *The lock catches can now be seen.*
2. Adjust to the desired height.
3. Fold down the handle adjustment locks on both sides.

Adjusting the throwing direction and width



CAUTION!

Risk of injury due to uncontrolled exiting foreign objects!

Never aim the discharge chute in the direction of people, animals, windows, automobiles or doors.

Adjusting the throwing direction

1. Move the discharge chute to the desired position by turning the crank.

Adjusting the throwing width

1. Loosen the discharge height lock to adjust the flap higher and vice versa.
2. Tighten the lock nut again.
 - ⇒ *The more steeply the flap is adjusted, the higher and further the snow will be ejected.*

Establishing the the power connection

see Figure 7

1. Insert the mains plug of the machine connection line into the switch-plug combination.
2. Secure the machine connection line with the cable strain relief.
 - ⇒ *The loop of the mains cable must be long enough so that the cable strain relief can glide from one side to the other.*



The machine connection must correspond to at least the standard H07RN-F and not exceed a length of 50 m.

This is a flexible, rubber cable for medium mechanical requirements in dry, moist and wet rooms as well as outdoors.

Switching on the machine

Start the machine on level ground only. The ground must be free of foreign objects. Do not lift the machine when starting.

see Figure 8

1. Hold the start button of the switch-plug combination pressed.
2. Pull the safety bar against the handle and hold firmly.
3. Release the start button.

Switching off the machine

1. Release the safety bar.
2. Wait for the motor to come to a standstill.

Overload protection

If the snowblower becomes blocked by ingested foreign objects, the overload protection will trigger.

1. Disconnect the machine from the mains power.
2. Allow the motor to cool.
3. Carefully remove any foreign objects.
4. Connect the machine again to the mains power supply.

After pressing the overload protection, the snow blower starts working again.

MAINTENANCE AND CARE

Maintenance schedule

Before each use

- Perform a visual inspection each time before operating.
- Check safety devices, operating elements, cables and all screw connections for damage and tightness.
- Replace damaged parts before operating.

After each use

- Clean discharge chute, auger, handles and housing.

As needed

- Check the clearing plate. Replace worn clearing plate.
- Check the drive belt. Replace defective drive belt.

1x per season

- Have the machine inspected and serviced at a service centre.

Clean the machine



CAUTION!

Do not hose down the machine with water! Water could get into the switch-plug combination and the electric motor and damage these.

1. Switch off the machine on solid, level and horizontal ground.
2. Remove residual road salt and dirt.
3. Clean the handle, safety bar and switch-plug combination and keep dry.

Replacing the clearing plate

see Figure 9

1. Tip the machine backwards.
2. Remove the 4 screws of the worn clearing plate.
3. Remove the clearing plate.
4. Attach the new clearing plate to the housing using the screws.
5. Tip the machine forward again and check the setting.

Replacing the drive belt



The drive belt is located behind the left cover of the snow blower (*in the direction of travel*).

see Figure 10

1. Remove the screws of the left cover and 2 screws from the housing.
2. Roll the drive belt off the large pulley.
3. Pull on the new drive belt over the small pulley first and then over the large pulley.
4. Check the adjustment.

Do not lubricate the machine

The snowblower was lubricated at the factory before delivery. Additional lubrication of the individual parts can cause machine damage!

REPAIRS

Professional inspection

Repairs may be performed only by qualified workshops.

Always have a qualified workshop perform an inspection:

- After running onto an obstacle
- If the engine stops suddenly
- If the auger is damaged.

STORAGE

- Always store the machine with the mains plug unplugged.
- Store in a dry area that is inaccessible to children and unauthorised persons.

DISPOSAL



Do not dispose of old equipment, batteries or accumulators as household waste!

Product, packaging, and accessories were made with recyclable materials, and should be disposed of accordingly.

TROUBLESHOOTING



CAUTION!

Always unplug the mains plug and wait for the motor to come to a complete stop before performing any work on the machine.

Problem	Possible cause	Solution
Motor does not run	No mains power present.	Check house fuse/extension cable.
	Machine cable defective.	Contact your AL-KO service centre/ authorised specialist.
Machine does not clear snow	Auger or discharge chute clogged.	Stop the motor, disconnect the machine from the power supply. Clear the clogging.
	Drive belt torn or loose.	Replace the drive belt.
Motor performance is diminished.	Too much snow in the discharge chute.	Clean discharge chute/housing.
Overload protection triggers	Foreign objects in the auger	Remove the foreign objects



If problems are not listed in this table or you are unable to rectify them yourself, please consult our customer service department.

WARRANTY

We will address claims for any defects in materials and workmanship during the statutory period of limitation by means of repairs or replacements of our choice. The period of limitation is governed by the laws of the country in which the machine was purchased.

Our warranty applies only if:

- The machine has been properly handled
- The operating instructions have been adhered to
- Original replacement parts have been used

The warranty is no longer in effect if:

- Efforts have been made to repair the machine
- Technical modifications have been made to the machine
- The machine has not been used for its intended purpose

The warranty does not cover:

- Damage to paint work through normal use
- Parts subject to wear as indicated in the replacement parts list with a box [xxx xxx (x)]
- Internal combustion engines – separate warranty conditions of the respective engine manufacturer apply

The warranty period begins with the purchase by the first buyer. The warranty period begins on the date that appears on the original purchase receipt. In the event of a warranty claim, please contact your supplier or the nearest authorised customer service centre with this warranty declaration and the purchase receipt in hand. This warranty does not affect the legal warranty claims by the purchaser against the seller.

MANUEL D'UTILISATION ORIGINAL

Sommaire

Informations sur ce manuel.....	18
Description du produit.....	18
Données techniques.....	19
Consignes de sécurité.....	19
Montage.....	21
Mise en service.....	21
Maintenance et entretien.....	22
Réparations.....	22
Stockage.....	23
Elimination.....	23
Aide en cas de panne.....	23
Garantie.....	24

INFORMATIONS SUR CE MANUEL

- Veuillez lire cette documentation avant la mise en service. Ceci est indispensable pour pouvoir effectuer un travail fiable et une manipulation sans difficulté.
- Veuillez respecter les remarques relatives à la sécurité et les avertissements figurant dans cette documentation et sur le produit.
- Cette documentation est partie intégrante du produit décrit et devra être remise au client lors de la vente.

Explication des symboles



ATTENTION!

Le respect de ces avertissements permet d'éviter des dommages corporels et / ou matériels.



Remarques spéciales pour une meilleure compréhension et manipulation.

DESCRIPTION DU PRODUIT

La présente documentation décrit le chasse-neige à fraise AL-KO Snowline 46 E. Ce chasse-neige à fraise est équipé d'un moteur électrique.

Aperçu produit

voir Figure 1

1	Manche
---	--------

2	Arceau de sécurité
3	Manivelle de réglage de la projection
4	Dispositif de blocage de la manivelle
5	Canal de projection
6	Dispositif de blocage de la hauteur du canal de projection
7	Vis sans fin
8	Cache latéral
9	Dispositif de sécurité contre les surcharges
10	Dispositif de blocage du mancheron
11	Support de câble
12	Dispositif de blocage du réglage du mancheron
13	Protecteur de cordon du câble
14	Combinaison interrupteur-prise

Symboles apposés sur l'appareil



Attention ! Faire preuve d'une prudence particulière au cours de la manipulation.



Lire le manuel d'utilisation avant la mise en service !



Tenir éloigné de la zone de projection. Danger dû au canal de projection.



Ne pas mettre les mains dans le canal de projection.



Ne pas mettre les mains ou les pieds dans la vis sans fin.



Tenir les autres personnes à l'écart de la zone de danger.



Porter une protection pour l'ouïe.



Porter une protection pour les yeux.



Toujours débrancher l'appareil avant de réaliser des travaux d'entretien ou en cas de câble défectueux.

Utilisation conforme aux fins prévues

Cet appareil convient exclusivement au déblayage de la neige sur des routes et surfaces revêtues pour les particuliers.

Éventuelle utilisation non conforme

- Cet appareil ne convient pas à une utilisation dans des aménagements, parcs et terrains de sport publics ni dans l'agriculture et la sylviculture.
- Ne pas utiliser l'appareil dans un cadre professionnel.

Le fabricant décline toute responsabilité en cas d'utilisation non conforme de l'appareil ou de modifications non autorisées de l'appareil.

Dispositifs de sécurité et de protection



ATTENTION!

Risque de blessure!

Ne pas mettre les dispositifs de sécurité et de protection hors service.

Arceau de sécurité

Lorsque l'utilisateur relâche l'arceau de sécurité, la transmission à vis s'arrête et l'appareil s'immobilise.

- Lâcher l'arceau de sécurité en cas de danger.

Dispositif de sécurité contre les surcharges

Si le chasse-neige à fraise est bloqué en raison d'une surcharge ou de l'absorption de corps étrangers, le dispositif de sécurité contre les surcharges s'enclenche.

Canal de projection réglable

Régler le canal de projection de sorte que la neige éjectée ne puisse porter atteinte à des personnes ou des animaux ni provoquer des dommages aux biens.

Sur les routes, veiller à ne pas gêner la circulation et à ne pas mettre en danger les usagers.

DONNÉES TECHNIQUES

Tension	230V/50Hz
Puissance	2000W
Régime du moteur	1700 min-1

Catégorie de protection	2
Pression acoustique	L PA= 86 db(A) K= 2 db(A)
Vibrations	a _{hv} = 2,5 m/s ² K= 1,5 m/s ²
Poids	15 kg
Largeur de déblayage	46 cm
Hauteur	30 cm
Distance de projection	10 m. max.

CONSIGNES DE SÉCURITÉ



ATTENTION!

Respecter les consignes de sécurité et les avertissements de cette documentation et sur le produit.



ATTENTION!

N'utiliser l'appareil que lorsque celui-ci est dans un état technique impeccable !

- Utiliser l'appareil uniquement dans son état entièrement monté et avec les dispositifs de protection opérationnels.
- Ne pas rendre les dispositifs de sécurité et de protection inopérants !
- Porter une protection pour les yeux et l'ouïe.
- Porter un pantalon long et des chaussures antidérapantes.
- Ne jamais soulever ou porter l'appareil avec le moteur en marche.
- Ne jamais déblayer la neige sur les toits.
- Faire attention au sol glissant.
 - ⇒ *Faire attention au risque de trébucher. Adapter la vitesse.*
- Ne pas utiliser l'appareil sur les pentes abruptes.
- Tenir les mains et les pieds éloignés de la vis sans fin.
- Tenir les autres personnes à l'écart de la zone de danger.
- Retirer tous corps étrangers de la zone de travail.
- Les enfants et autres personnes n'ayant pas connaissance du manuel d'utilisation ne doivent pas utiliser l'appareil.

- Respecter les dispositions locales concernant l'âge minimum d'opérateurs de machines.
- Avant de quitter l'appareil :
 - Éteindre le moteur,
 - Attendre que la vis sans fin s'immobilise.
 - Débranchez l'appareil.
 - Ne pas laisser l'appareil sans surveillance.

Sécurité électrique



MISE EN GARDE!

Danger en cas de contact avec les pièces sous tension !

Veillez immédiatement débrancher la fiche du secteur si le câble de rallonge a été détérioré ou sectionné ! Nous conseillons un raccordement par le biais d'un disjoncteur différentiel à courant de défaut nominal < 30 mA.

- La tension secteur de la maison doit correspondre à la tension secteur indiquée dans les données techniques ; n'utilisez en aucun cas une autre tension d'alimentation.
- Veuillez uniquement utiliser un câble de rallonge adapté à une utilisation à l'air libre - section minimum de 1,5 mm². Veuillez toujours dérouler l'intégralité de l'enrouleur.
- Les câbles de rallonge détériorés ou usés ne peuvent être utilisés.
 - ⇒ Vérifiez l'état de votre câble de rallonge avant chaque mise en service.

MONTAGE



ATTENTION!

N'utiliser l'appareil qu'une fois le montage terminé.

Première étape

1. Sortez tous les éléments de l'emballage.
2. Vérifiez l'état de tous les éléments.
 - ⇒ Si vous constatez un dommage ou si des pièces manquent, informez immédiatement le vendeur auprès duquel vous avez acheté l'appareil.

Monter le mancheron inférieur

voir Figure 2

1. Disposer le mancheron inférieur dans la glissière de sorte que les deux trous des glissières coïncident de chaque côté.
2. Introduire le crochet dans les trous des glissières de l'extérieur vers l'intérieur.
3. Bien serrer de chaque côté à l'aide de l'écrou de blocage.
 - ⇒ *Le montage du mancheron inférieur est terminé.*

Monter le mancheron

voir Figure 3

1. Disposer le mancheron supérieur depuis l'extérieur sur le mancheron inférieur.
2. Introduire les vis dans les trous des glissières de l'intérieur vers l'extérieur.
3. Bien serrer de chaque côté à l'aide de l'écrou de blocage.
4. Fixer les câbles électriques aux supports de câbles.
 - ⇒ *Le montage du mancheron est terminé.*

Monter la manivelle

La manivelle permet de régler la direction de projection.

voir Figure 4

1. Faire passer la manivelle dans la glissière de la partie centrale.
2. Introduire la manivelle dans la fente du canal de projection et la fixer à l'aide d'une goupille de sécurité.
3. Rabattre les extrémités de la goupille de sécurité à l'aide d'une pince.
 - ⇒ *Le montage de la manivelle est terminé.*

Monter le canal de projection

voir Figure 5

1. Dévisser les vis de blocage du canal de projection.
2. Introduire la vis de blocage dans le trou de la glissière du canal de projection depuis l'extérieur.
3. Rajouter la bague en caoutchouc depuis l'intérieur.
4. Revisser la vis de blocage avec le canal de projection et la bague en caoutchouc au canal de projection.
5. Procéder de la même façon de l'autre côté.
 - ⇒ *Le montage du canal de projection est terminé.*

MISE EN SERVICE

Consignes de sécurité



ATTENTION!

Attention, risques de blessure !

N'utiliser l'appareil et la rallonge que lorsque ceux-ci sont dans un état technique impeccable ! Ne pas utiliser d'appareils endommagés.

Ne pas rendre les dispositifs de sécurité et de protection inopérants !

- Respecter les consignes de sécurité et les avertissements de cette documentation et sur le produit.
- Retirer tous corps étrangers de la zone de travail.
- Tenir les autres personnes à l'écart de la zone de danger.
- Ne travailler qu'à condition que la lumière du jour ou l'éclairage artificiel soient suffisants.

Conseils relatifs au déneigement

- Déblayer dès que la neige est tombée. Avec le temps, la couche inférieure gèle et entrave le déneigement.
- Déneiger de sorte à ce que les traces déblayées se chevauchent.
- Si possible, déneiger dans le sens du vent.

Vérifier l'appareil

- Vérifier l'aspect de l'appareil avant toute utilisation.
- Vérifier que les dispositifs de sécurité, les éléments de réglage, les câbles et tous les écrous soient intacts et bien fixés.
- Remplacer les pièces endommagées avant l'utilisation.

Adapter la taille de l'appareil à celle de l'utilisateur.

voir Figure 6

1. Rabattre le dispositif de blocage du réglage du mancheron vers le haut des deux côtés.
 - ⇒ *La grille du dispositif de blocage devient visible.*
2. Régler à la hauteur souhaitée.
3. Rabattre le dispositif de blocage du réglage du mancheron vers le bas des deux côtés.

Régler la direction et la distance de projection



MISE EN GARDE!

Risque de blessure en cas de projection incontrôlée de corps étrangers !

Ne pas positionner le clapet du canal de projection en direction de personnes, d'animaux, de fenêtres, de voitures ou de portes.

Régler la direction de projection

1. Mettre le canal de projection dans la direction souhaitée en tournant la manivelle.

Régler la distance de projection

1. Débloquer le dispositif de blocage de la hauteur de projection afin de monter ou de baisser le clapet.
2. Fixer à nouveau l'écrou de blocage.
 - ⇒ *Plus le clapet est positionné droit, plus la neige sera projetée haut et loin.*

Brancher l'appareil

voir Figure 7

1. Brancher la fiche secteur du cordon d'alimentation de l'appareil dans la combinaison interrupteur-prise.
2. Sécuriser le cordon d'alimentation de l'appareil à l'aide du protecteur de cordon du câble.
 - ⇒ *La boucle du câble secteur doit être suffisamment longue pour que le protecteur de cordon du câble coulisse d'un côté à l'autre.*



Le cordon d'alimentation de l'appareil doit correspondre au moins au standard H07RN-F et ne pas excéder une longueur de 50 m.

Il s'agit d'un câble souple en caoutchouc résistant à une sollicitation mécanique moyenne dans des espaces secs, moites et humides et à l'air libre.

Enclencher l'appareil

Ne démarrer l'appareil que sur un sol plat. Le sol doit être net de tous corps étrangers. Ne pas soulever l'appareil au moment du démarrage.

voir Figure 8

1. Maintenir le bouton de démarrage de la combinaison interrupteur-prise enfoncé.
2. Tirer l'arceau de sécurité contre le mancheron et tenir dans cette position.
3. Relâcher le bouton de démarrage.

Éteindre l'appareil

1. Relâcher l'arceau de sécurité.
2. Attendre que le moteur s'arrête.

Dispositif de sécurité contre les surcharges

Si le chasse-neige à fraise est bloqué en raison de l'absorption d'un corps étranger, le dispositif de sécurité contre les surcharges s'enclenche.

1. Débrancher l'appareil.
2. Laisser refroidir le moteur.
3. Retirer les corps étrangers avec précaution.
4. Brancher de nouveau l'appareil au secteur.

Il suffit d'appuyer sur le bouton du dispositif de sécurité contre les surcharges pour relancer le chasse-neige à fraise.

MAINTENANCE ET ENTRETIEN

Plan de maintenance

Avant chaque utilisation

- Vérifier l'aspect de l'appareil avant toute utilisation.
- Vérifier que les dispositifs de sécurité, les éléments de réglage, les câbles et tous les écrous soient intacts et bien fixés.
- Remplacer les pièces endommagées avant l'utilisation.

Avant chaque utilisation

- Nettoyer le canal de projection, la vis sans fin, les manches et le carter.

En cas de besoin

- Vérifier la plaque de déblayage et la changer si elle est usée.
- Contrôler l'état de la courroie d'entraînement et la changer si elle est défectueuse.

Une fois par saison

- Faire contrôler et entretenir l'appareil dans un atelier spécialisé.

Nettoyer l'appareil



ATTENTION!

Ne pas asperger d'eau sur l'appareil. L'eau absorbée peut détruire la combinaison interrupteur-prise et le moteur électrique.

1. Poser l'appareil sur un sol dur, plat et horizontal.
2. Éliminer les restes de sel de déneigement et la saleté collée.
3. Nettoyer le manche, l'arceau de sécurité et la combinaison interrupteur-prise et les garder au sec.

Changer la plaque de déblayage

voir Figure 9

1. Basculer l'appareil vers le bas.
2. Retirer les 4 vis de la plaque de déblayage usée.
3. Retirer la plaque de déblayage.
4. Visser la nouvelle plaque de déblayage au carter.
5. Remettre l'appareil dans le bon sens et vérifier le réglage.

Changer la courroie d'entraînement



La courroie d'entraînement est montée derrière le cache latéral gauche du chasse-neige à fraise (*dans le sens de la marche*).

voir Figure 10

1. Retirer les vis du cache gauche et 2 vis du carter.
2. Retirer la courroie d'entraînement du grand disque en la faisant rouler.
3. Disposer la courroie neuve d'abord sur le petit disque, puis sur le grand disque.
4. Vérifier le réglage.

Ne pas graisser l'appareil

Le chasse-neige est graissé en usine avant la livraison. Un nouveau graissage des différents éléments peut endommager l'appareil.

RÉPARATIONS

Contrôle professionnel

Les réparations ne doivent être effectuées que par des sociétés spécialisées.

Un contrôle réalisé par un spécialiste est toujours nécessaire :

- après un passage sur un obstacle,
- si le moteur s'arrête brusquement,
- si la vis sans fin sont endommagées.

STOCKAGE

- Débrancher toujours l'appareil pour l'entreposer.
- Entreposer l'appareil dans un endroit sec, hors de la portée des enfants et des personnes non autorisées.

AIDE EN CAS DE PANNE



MISE EN GARDE!

Toujours débrancher l'appareil et attendre que le moteur s'arrête avant de réaliser des travaux sur l'appareil !

Panne	Cause possible	Solution
Le moteur ne fonctionne pas.	Tension de secteur indisponible	Vérifier le disjoncteur principal / la rallonge.
	Câble de l'appareil défectueux	Se diriger vers le service-après vente AL-KO / un spécialiste homologué.
L'appareil ne déblaie pas la neige.	Vis sans fin ou canal de projection bouché(e).	Arrêter le moteur, débrancher l'appareil. Déboucher l'appareil.
	Courroie d'entraînement rompue ou lâche	Remplacer la courroie d'entraînement.
La puissance du moteur baisse.	Il y a trop de neige dans le canal de projection.	Nettoyer le canal de projection/le carter.
Le dispositif de sécurité contre les surcharges s'enclenche.	Corps étrangers dans la vis sans fin	Retirer les corps étrangers.



Pour les défauts non mentionnés dans ce tableau et auxquels l'utilisateur ne peut pas remédier lui-même, s'adresser au service après-vente compétent.

ELIMINATION



Ne jetez pas les appareils usagés, les piles et les accumulateurs avec les déchets domestiques !

Le carton d'emballage, l'appareil et les accessoires sont fabriqués en matériaux recyclables et doivent être éliminés en conséquence.

GARANTIE

Nous remédierons à tout défaut de matériel et de fabrication sur l'appareil dans le délai de prescription légal pour les réclamations concernant des vices de construction selon la méthode de notre choix, sous forme soit de réparation, soit de livraison de remplacement. Le délai de prescription est déterminé en fonction de la loi du pays dans lequel l'appareil a été acheté.

La garantie que nous accordons ne s'applique que- La garantie expire dans les cas suivants :
dans les cas suivants :

- Manipulation conforme de l'appareil
- Respect des instructions d'utilisation
- Utilisation de pièces de remplacement d'origine
- Tentatives de réparation sur l'appareil
- Modifications techniques de l'appareil
- Utilisation non conforme (p. ex. utilisation dans un contexte professionnel ou public)

Sont exclus de la garantie :

- Les dommages sur la peinture dus à une usure normale
- Les pièces d'usure signalées sur la carte de commande de pièces de remplacement par un encadrement : [xxx xxx (x)]
- Moteurs à combustion – Les conditions de garantie propres au fabricant de moteurs s'appliquent

La durée de garantie commence à la date d'achat du premier propriétaire. C'est la date apposée sur la facture originale qui fait foi. En cas de dommage couvert par la garantie, veuillez présenter cette déclaration de garantie et votre preuve d'achat à votre revendeur ou le service après-vente le plus proche. Cet accord de garantie n'affecte pas les droits de réclamation pour vices de l'acheteur envers le vendeur.

ISTRUZIONI PER L'USO ORIGINALI

Indice

Riguardo questo manuale.....	25
Descrizione del prodotto.....	25
Dati tecnici.....	26
Indicazioni di sicurezza.....	26
Montaggio.....	27
Messa in funzione.....	28
Manutenzione e cura.....	29
Riparazione.....	29
Conservazione.....	30
Smaltimento.....	30
Aiuto in caso di anomalie.....	30
Garanzia.....	31

RIGUARDO QUESTO MANUALE

- Leggere la presente documentazione prima della messa in funzione. Ciò è indispensabile per garantire il funzionamento sicuro e l'uso corretto.
- Attenersi alle indicazioni di sicurezza e alle avvertenze contenute in questa documentazione e presenti sul prodotto.
- La presente documentazione è parte integrante del prodotto descritto e in caso di cessione deve essere consegnata all'acquirente.

Spiegazione dei simboli



ATTENZIONE!

Seguire attentamente queste avvertenze per evitare danni a persone e / o materiali.



Indicazioni speciali per maggiore chiarezza e facilità d'uso.

DESCRIZIONE DEL PRODOTTO

In questa documentazione si descrive lo spazzaneve a frese AL-KO Snowline 46 E. Questo spazzaneve a frese viene avviato da un motore elettrico.

Panoramica prodotto

vedere Figura 1

1	Impugnatura
2	Asta di sicurezza
3	Manovella per la regolazione dell'espulsione
4	Bloccaggio manovella
5	Camino di espulsione
6	Bloccaggio dell'altezza di espulsione
7	Trasportatore a coclea
8	Copertura laterale
9	Protezione da sovraccarico
10	Bloccaggio della barra
11	Sistema di supporto dei cavi
12	Bloccaggio regolazione barra
13	Cavo scarico della trazione
14	Combinazione interruttore-presa

Simboli presenti sull'apparecchio

	Attenzione! Procedere con cautela durante l'uso.
	Prima della messa in funzione leggere il manuale delle istruzioni!
	Tenere lontano dalla zona di espulsione. Pericolo per espulsione della neve.
	Non infilare le mani nella zona di espulsione neve!
	Non afferrare il trasportatore a coclea, né calpestarlo!
	Tenere lontane le altre persone dall'area di pericolo.
	Portare dispositivi di protezione uditiva!
	Portare dispositivi di protezione visiva!



Staccare l'apparecchio dalla presa di corrente prima di effettuare interventi di manutenzione o in caso di cavi danneggiati.

Impiego conforme agli usi previsti

Questo apparecchio è adatto esclusivamente per rimuovere la neve da viali e superfici pavimentati in ambito privato.

Possibile uso errato

- Questo apparecchio non è adatto all'uso in giardini pubblici, parchi e complessi sportivi o in ambito agricolo e forestale.
- L'apparecchio non può essere impiegato in ambito industriale.

Un uso dell'apparecchio non conforme alle prescrizioni o modifiche apportate di propria iniziativa escludono la responsabilità del produttore.

Dispositivi di sicurezza e protezione



ATTENZIONE!

Pericolo di infortuni!

Non disattivare i dispositivi di sicurezza e di protezione.

Asta di sicurezza

Se l'utente lascia l'asta di sicurezza, si disinnesta la trasmissione sulla coclea e l'apparecchio si ferma.

- In caso di pericolo lasciare l'asta di sicurezza!

Protezione da sovraccarico

Se lo spazzaneve a frese si blocca a causa di sovraccarico o per avere raccolto dei corpi estranei, si aziona la protezione da sovraccarico.

Scarico neve regolabile

Impostare lo scarico della neve in maniera tale che la neve espulsa non possa mettere in pericolo persone o animali, né causare danni a cose.

Assicurarsi di non ostacolare il traffico stradale e di non mettere in pericolo gli altri.

DATI TECNICI

Tensione	230V/50Hz
Potenza	2000W
Regime del motore	1700 min ⁻¹
Classe di sicurezza	2

Livello di pressione sonora	L PA= 86 db(A) K= 2 db(A)
Valore di vibrazione	a _{hv} = 2,5 m/s ² K= 1,5 m/s ²
Peso	15 kg
Larghezza di lavoro	46 cm
Altezza di aspirazione	30 cm
Distanza di espulsione	max. 10 m

INDICAZIONI DI SICUREZZA



ATTENZIONE!

Osservare le norme di sicurezza e le avvertenze contenute nella presente documentazione e presenti sul prodotto.



ATTENZIONE!

Utilizzare l'apparecchio solo se in perfette condizioni tecniche!

- Utilizzare l'apparecchio solo completamente montato e con dispositivi di protezione funzionanti.
- Non mettere fuori servizio i dispositivi di sicurezza e di protezione!
- Portare occhiali di protezione e dispositivi di protezione uditiva.
- Portare pantaloni lunghi e robuste scarpe adatte a lavori su superfici scivolose.
- Non sollevare né trasportare mai l'apparecchio con il motore in funzione.
- Non utilizzare mai sui tetti.
- Assicurare un fondo liscio.
 - ⇒ *Attenzione pericolo di scivolamento! Adattare la velocità.*
- Non utilizzare l'apparecchio su pendenze ripide
- Tenere mani e piedi lontano dal trasportatore a coclea.
- Tenere terzi lontano dall'area di pericolo.
- Allontanare corpi estranei dall'area di lavoro.
- Bambini o altre persone che non conoscono le istruzioni per l'uso, non sono autorizzati a usare l'apparecchio.
- Osservare le disposizioni locali relative all'età minima degli utenti.

- Quando si lascia l'apparecchio.
 - Spegnimento del motore.
 - Attendere che il trasportatore a coclea si arresti.
 - Scollegare la macchina.
 - Non lasciare incustodito l'apparecchio.

Sicurezza elettrica



CAUTELA!!

Pericolo in caso di contatto con parti in tensione!

Qualora il cavo di prolunga sia danneggiato o sia stato tagliato, separare immediatamente il connettore dalla rete! Raccomandiamo il collegamento attraverso un interruttore salvavita dotato di corrente di guasto nominale < 30 mA.

- La tensione della rete domestica deve coincidere con i dati della tensione di rete, non utilizzare una tensione di alimentazione diversa.
- Utilizzare solo cavi di prolunga previsti per l'uso all'aperto - sezione minima 1,5 mm². Srotolare sempre completamente il tamburo avvolgicavo.
- Non devono essere utilizzati cavi di prolunga danneggiati o infragiliti.
 - ⇒ *Prima di mettere in funzione l'apparecchio controllare sempre lo stato del proprio cavo di prolunga.*

MONTAGGIO



ATTENZIONE!

L'apparecchio può essere messo in funzione soltanto dopo averne ultimato il montaggio.

Prime operazioni

1. Estrarre tutte le parti dall'imballaggio.
2. Controllare che tutte le parti non abbiano subito danni da trasporto.
 - ⇒ *In caso di presenza di danni o mancanza di pezzi, informare immediatamente il rivenditore presso cui l'apparecchio è stato acquistato*

Montare la barra inferiore

vedere Figura 2

1. Inserire la barra inferiore nella guida in maniera tale che entrambi i fori di guida corrispondano su ciascun lato.
2. Inserire i ganci dall'esterno verso l'interno attraverso i fori di guida.
3. Serrare bene su ciascun con il dado di bloccaggio.

⇒ *Barra inferiore montata.*

Montare la barra di guida

vedere Figura 3

1. Dall'esterno mettere la barra superiore sulla barra inferiore.
2. Inserire la viti dall'interno verso l'esterno attraverso i fori di guida.
3. Serrare bene su ciascun lato con il dado di bloccaggio.
4. Fissare il cavo elettrico al sistema di supporto dei cavi.

⇒ *Barra di guida montata.*

Montare la manovella

Con la manovella si regola la direzione di espulsione.

vedere Figura 4

1. Spingere la manovella attraverso la guida sulla parte centrale
2. Inserire la manovella nel supporto sullo scarico neve e fissare con coppiglia di sicurezza.
3. Piegare le estremità della coppiglia di sicurezza con una pinza.

⇒ *Manovella montata.*

Montare lo scarico neve

vedere Figura 5

1. Svitare le viti di bloccaggio dal camino di espulsione.
2. Inserire le viti di bloccaggio dall'esterno attraverso il foro di guida nello scarico neve.
3. Dall'interno mettere sopra la piastra di gomma.
4. Serrare nuovamente le viti di bloccaggio con scarico neve e piastra di gomma sul camino di espulsione.
5. Procedere allo stesso modo sull'altro lato.

⇒ *Scarico neve montato.*

MESSA IN FUNZIONE

Indicazioni di sicurezza



ATTENZIONE!

Pericolo di lesioni!

Utilizzare l'apparecchio e il cavo di prolungamento solo se in perfette condizioni tecniche! Non si devono usare apparecchi danneggiati.

Non mettere fuori servizio i dispositivi di sicurezza e di protezione!

- Osservare le norme di sicurezza e le avvertenze contenute nella presente documentazione e presenti sul prodotto.
- Allontanare corpi estranei dall'area di lavoro
- Tenere lontane le altre persone dall'area di pericolo.
- Lavorare esclusivamente in presenza di luce solare o illuminazione artificiale sufficienti.

Suggerimenti per rimuovere la neve

- Pulire subito dopo che è nevicato, se si aspetta lo strato inferiore si ghiaccia rendendo più difficile il lavoro di pulizia.
- Rimuovere la neve in maniera tale che le superfici pulite si sovrappongano leggermente.
- Se possibile, pulire la neve nella direzione del vento.

Controllare l'apparecchio

- Eseguire sempre un controllo della visibilità prima dell'utilizzo.
- Controllare che i dispositivi di sicurezza, i comandi, i cavi e tutti i collegamenti bullonati non siano danneggiati e siano ben montati e serrati.
- Sostituire le parti danneggiate prima dell'utilizzo

Impostare l'apparecchio conforme alla propria altezza

vedere Figura 6

1. Su entrambi i lati ribaltare il bloccaggio della regolazione della barra verso l'alto.
⇒ *Diventa visibile la modalità di bloccaggio.*
2. Impostare l'altezza desiderata.
3. Su entrambi i lati ribaltare il bloccaggio della regolazione della barra verso il basso.

Impostare la direzione e la distanza di espulsione



CAUTELA!!

Pericolo di lesioni a causa di apparecchi non controllato fuoriuscita di corpi estranei!

Non impostare la valvola del camino di espulsione in direzione di persone, animali, finestre, auto, o porte.

Impostare la direzione di espulsione

1. Mettere il camino di espulsione nella direzione desiderata girando la manovella.

Impostare la distanza di espulsione

1. Disattivare il bloccaggio dell'altezza di direzione per impostare la valvola più in alto e viceversa.
2. Serrare bene nuovamente il dado di bloccaggio.
⇒ *Quanto più inclinata viene posta la valvola, tanto più in alto e lontano viene lanciata la neve.*

Preparare l'allacciamento alla rete elettrica

vedere Figura 7

1. Inserire la spina di alimentazione del cavo di allacciamento dell'apparecchio nella combinazione interruttore-presa.
2. Assicurare il cavo di allacciamento dell'apparecchio con scarico tesatura del cavo.
⇒ *L'occhiello del cavo di rete deve avere una lunghezza tale da permettere che lo scarico di tesatura del cavo possa scivolare da una parte all'altra.*



Il cavo di allacciamento dell'apparecchio deve corrispondere almeno allo standard H07RN-F e non superare una lunghezza di 50 m.

Questo è un tubo di gomma flessibile per sollecitazioni meccaniche medie in ambienti secchi, umidi e bagnati all'aperto.

Accendere l'apparecchio

Accendere l'apparecchio solo su aree piane Il suolo deve essere sgombero da corpi estranei. Non sollevare l'apparecchio in fase di avviamento.
vedere Figura 8

1. Tenere premuto il pulsante di accensione della combinazione interruttore-presa.
2. Tirare e assicurare l'asta di sicurezza verso la barra.
3. Lasciare il pulsante di accensione.

Spegnere l'apparecchio

1. Lasciare l'asta di sicurezza.
2. Attendere l'arresto del motore.

Protezione da sovraccarico

Se lo spazzaneve a frese si blocca per avere raccolto dei corpi estranei, si aziona la protezione da sovraccarico.

1. Staccare l'apparecchio dalla rete elettrica.
2. Lasciare raffreddare il motore.
3. Togliere i corpi estranei con attenzione.
4. Collegare nuovamente l'apparecchio alla rete elettrica.

Dopo aver premuto la protezione da sovraccarico, lo spazzaneve a frese riprende a lavorare.

MANUTENZIONE E CURA

Piano di manutenzione

Prima di ogni utilizzo

- Eseguire sempre un controllo della visibilità prima dell'utilizzo.
- Controllare che i dispositivi di sicurezza, i comandi, i cavi e tutti i collegamenti bullonati non siano danneggiati e siano ben montati e serrati.
- Sostituire le parti danneggiate prima dell'utilizzo

Dopo ogni utilizzo

- Pulire camino di espulsione, trasportatore a coclea, impugnature e scatole.

Se necessario

- Controllare la piastra di pulizia, sostituire la piastra di pulizia se consumata.
- Controllare la cinghia di trasmissione, sostituire la cinghia di trasmissione se consumata.

1 volta a stagione

- Far controllare ed eseguire la manutenzione dell'apparecchio presso un'officina specializzata.

Pulire l'apparecchio



ATTENZIONE!

Non spruzzare l'apparecchio con acqua! Infiltrazioni d'acqua possono danneggiare sia la combinazione interruttore-spina sia il motore elettrico.

1. Collocare l'apparecchio su suolo solido, piano e orizzontale.
2. Rimuovere i resti di sale antigelo e lo sporco aderente.
3. Pulire e mantenere asciutte l'impugnatura, l'asta di sicurezza e la combinazione interruttore-spina.

Sostituire la piastra di pulizia

vedere Figura 9

1. Ribaltare l'apparecchio all'indietro.
2. Togliere le 4 viti della piastra di pulizia consumata.
3. Smontare la piastra di pulizia.
4. Fissare bene con le viti la nuova piastra di pulizia sulla scatola.
5. Rimettere l'apparecchio in posizione dritta, controllare l'impostazione.

Sostituire la cinghia di trasmissione



La cinghia di trasmissione è posta dietro la copertura laterale sinistra dello spazzaneve (in direzione di marcia).

vedere Figura 10

1. Togliere le viti della copertura sinistra e le 2 viti della scatola.
2. Cominciare a svolgere la cinghia di trasmissione dalla puleggia grande.
3. Montare la cinghia di trasmissione prima sulla puleggia piccola, poi su quella grande.
4. Controllare l'impostazione.

Non lubrificare l'apparecchio

Lo spazzaneve è stato lubrificato dal produttore prima della distribuzione. Un'ulteriore lubrificazione delle singole parti può causare danni all'apparecchio.

RIPARAZIONE

Controllo da parte di personale specializzato.

I lavori di riparazione devono essere svolti solo da aziende specializzate.

È sempre necessario il controllo da parte di un esperto:

- dopo aver urtato un ostacolo.
- in caso di arresto improvviso del motore.
- in caso di trasportatore a coclea danneggiata.

CONSERVAZIONE

- Conservare l'apparecchio sempre con la spina staccata dalla presa elettrica.
- Asciugare l'apparecchio e conservarlo in modo che rimanga inaccessibile a bambini e persone non autorizzate.

AIUTO IN CASO DI ANOMALIE



CAUTELA!!

Prima di effettuare qualsiasi intervento sull'apparecchio staccare sempre la spina dalla presa e attendere l'arresto del motore!

Guasto	Possibili cause	Soluzione
Non funziona il motore	Non c'è tensione di alimentazione	Controllare cavo di sicurezza e cavo di prolungamento.
	Cavo dell'apparecchio guasto.	Rivolgersi a un'officina AL-KO o a un'officina autorizzata.
L'apparecchio non raccoglie la neve	Trasportatore a coclea o camino di espulsione sono intasati.	Arrestare il motore, staccare l'apparecchio dalla rete elettrica. Rimuovere l'ostruzione.
	Cinghia di trasmissione strappata o lasca.	Sostituire la cinghia di trasmissione.
La potenza del motore diminuisce.	Troppa neve nel canale di espulsione.	Pulire il canale di espulsione/ il corpo.
Si aziona la protezione da sovraccarico	Corpi estranei nel trasportatore a coclea.	Rimuovere i corpi estranei



In caso di guasti non riportati in questa tabella o non eliminabili autonomamente rivolgersi al nostro servizio clienti competente.

SMALTIMENTO



Non smaltire gli apparecchi, le batterie e gli accumulatori esausti tra i rifiuti domestici!

Imballaggio, macchina e accessori sono prodotti con materiali riciclabili e devono essere smaltiti di conseguenza.

GARANZIA

A nostra discrezione eliminiamo - tramite riparazione o sostituzione- eventuali difetti nei materiali o vizi di produzione presenti nell'apparecchio nel termine legale di prescrizione dei relativi diritti di reclamo. Il termine di prescrizione è determinato in base alla legge vigente nel paese in cui l'apparecchio è stato acquistato.

Il nostro impegno di garanzia è valido esclusiva- La garanzia perde validità in caso di:

- mentese si verificano le seguenti condizioni:
- uso corretto dell'apparecchio
 - tentativo di riparazione dell'apparecchio
 - rispetto delle istruzioni per l'uso
 - modifiche tecniche dell'apparecchio
 - utilizzo di pezzi di ricambio originali
 - utilizzo non conforme (es. utilizzo commerciale o comunale)

Sono esclusi dalla garanzia:

- danni alla verniciatura imputabili alla normale usura
- Parti soggette a usura contrassegnate nella scheda dei pezzi di ricambio con un riquadro [xxx xxx (x)]
- Motori a combustione, per i quali si applicano le condizioni di garanzia separate del produttore in questione

La garanzia comincia con l'acquisto da parte del primo utente finale. Farà fede la data sullo scontrino originale. Per usufruire della garanzia in caso di necessità rivolgersi al proprio rivenditore o al centro assistenza clienti autorizzato più vicino presentando questa dichiarazione di garanzia e la prova d'acquisto. Il presente impegno di garanzia non modifica i diritti legali di reclamo per vizi dell'acquirente nei confronti del venditore.

PREVOD NAVODIL ZA UPORABO**Kazalo**

Spremna beseda k priročniku.....	32
Opis izdelka.....	32
Tehnični podatki.....	33
Varnostna opozorila.....	33
Montaža.....	34
Zagon.....	34
Nega in vzdrževanje.....	35
Popravila.....	36
Skladiščenje.....	36
Odstranjevanje.....	36
Pomoč pri motnjah.....	36
Garancija.....	37

SPREMNA BESEDA K PRIROČNIKU

- Pred zagonom preberite to dokumentacijo. To je predpogoj za varno delo in nemoteno uporabo.
- Upoštevajte varnostne in opozorilne napotke, ki so navedeni v tej dokumentaciji ali na napravi.
- Ta dokumentacija je trajni sestavni del opisa izdelka in se jo mora predati kupcu.

Pojasnilo oznak**POZOR!**

Ravnanje strogo v skladu s temi opozorili lahko prepreči poškodbe oseb in materialno škodo.



Posebna navodila za boljše razumevanje in rokovanje.

OPIS IZDELKA

V tem dokumentu je opisana snežna freza AL-KO Snowline 46 E. To snežno frezo poganja elektromotor.

Pregled izdelka

glej sliko 1

1	Ročaj
2	Varnostni ročaj

3	Ročica za nastavitev izmeta
4	Zapah ročice
5	Jašek izmeta
6	Zapah višine izmeta
7	Transportni polž
8	Stranski pokrov
9	Zaščita pred preobremenitvijo
10	Zapah prečnika
11	Držalo kabla
12	Zapah nastavitve prečnika
13	Razbremenitev vleka kabla
14	Kombinacija stikalo / vtič

Simboli na napravi

	Pozor! Posebna previdnost pri uporabi.
	Pred zagonom preberite navodila za uporabo!
	Območje izmeta naj bo prosto. Nevarnost zaradi izmeta snega.
	Ne segajte v izmet snega.
	Ne segajte in stopajte v transportni polž.
	Tretjim ne dovolite v območje nevarnosti.
	Uporabljajte zaščito sluha!
	Uporabljajte zaščito oči!
	Če je kabel poškodovan ali pred vzdrževalnimi deli morate napravo vedno ločiti od električnega omrežja.

Uporaba v skladu z določili

Ta stroj je primeren izključno za odstranjevanje snega na utrjenih zasebnih poteh in površinah.

Možna napačna raba

- Izdelek ni namenjena uporabi v javnih napravah, parkih, športnih igriščih ali v kmetijstvu in gozdarstvu.

- Izdelka ni dovoljeno uporabljati v obrtno rabo

Uporaba stroja, ki je v nasprotju z namenom ali samovoljne spremembe na stroju povzročijo prenehanje proizvajalčevega jamstva.

Varnostne in zaščitne naprave



POZOR!

Nevarnost poškodb!

Varnostnih in zaščitnih naprav ne smete onesposobiti.

Varnostni ročaj

Če upravljalavec spusti varnostni ročaj, izklopi pogon polža in stroj se ustavi.

- V trenutkih nevarnosti spustite varnostni ročaj!

Zaščita pred preobremenitvijo

Če se snežna freza blokira zaradi preobremenitve ali sprejetih tujkov, se sproži zaščita pred preobremenitvijo.

Nastavljiv izmet snega

Izmet snega nastavite tako, da izvržen sneg ne more ogrožati ljudi ali živali in / ali povzročiti materialne škode.

Na cesti pazite, na ne boste ovirali prometa ali ogrožali udeležence v prometu.

TEHNIČNI PODATKI

Napetost	230V/50Hz
Moč	2000W
Število vrtljajev motorja	1700 min-1
Razred zaščite	2
Tlak zvoka v ušesu	L PA= 86 db(A) K= 2 db(A)
Vibracijska vrednost	a _{hv} = 2,5 m/s ² K= 1,5 m/s ²
Teža	15 kg

Širina čiščenja	46 cm
Višina uvleka	30 cm
Daljava izmeta	maks. 10 m

VARNOSTNA OPOZORILA



POZOR!

Upoštevajte varnostna navodila in opozorila v tej dokumentaciji in na izdelku.



POZOR!

Izdelek uporabljajte le v tehnično brezhibne stanju

- Stroj uporabljajte le, če je montirana v celoti in z delujočimi zaščitnimi pripravami.
- Ni dovoljeno onemogočiti delovanje varnostnih in zaščitnih naprav.
- Nosite zaščitna očala in zaščito za sluh.
- Nosite dolge hlače in trdno obutev, ki ne drsi.
- Stroja nikoli ne dvigujte ali nosite, če motor deluje.
- Nikoli ne čistite na strehah.
- Pazite na gladko podlago.
 - ⇒ *Pozor, nevarnost zdrsa! Prilagodite hitrost.*
- Stroja ne uporabljajte na strmih pobočjih.
- Rok in nog ne držite v bližini transportnega auger.
- Tretjim ne dovolite v bližino nevarnega območja.
- Iz delovnega območja odstranite tujke.
- Otroci ali odrasli, ki ne poznajo teh navodil za uporabo, ne smejo uporabljati naprave.
- Upoštevajte nacionalne predpise za minimalno starost strežnega osebja.
- Ko zapuščate stroj:
 - izklopite motor.
 - počakajte, da se transportni polž ustavi.
 - Izključite stroj.
 - stroja nikoli ne pustite brez nadzora.

Električna varnost**PREVIDNO!****Nevarnost pri dotikanju delov pod napetostjo!**

Vtič takoj odklopite iz omrežja, če je podaljšek poškodovan ali pretrgan! Priporočamo priključitev preko zaščitnega FI-stikala z nazivnim okvarnim tokom < 30 mA.

- Hišna omrežna napetost se mora skladati s podatki o omrežni napetosti v tehničnih podatkih, ne uporabljajte drugačnega napajanja.
- Uporabljajte izključno podaljševalne kable, ki so predvideni za uporabo na prostem – z minimalnim prerezom 1,5 mm². Kabel vedno odvijte v celoti s kabskega bobna.
- Poškodovanega ali prelomljenega podaljševalnega kabla ne smete uporabiti.
 - ⇒ *Pred vsakim zagonom preverite stanje podaljševalnega kabla.*

MONTAŽA**POZOR!**

Izdelek je dovoljeno uporabljati le po popolni montaži.

Prvi koraki

1. Vzemite sestavne dele iz embalaže.
2. Pri vseh delih preverite, če nimajo poškodb zaradi transporta.
 - ⇒ *Če zaznate poškodbe, ali, če manjkajo sestavni deli, sporočite to nemudoma svojemu trgovcu, kjer ste kupili stroj.*

Montaža spodnjega prečnika

glej sliko 2

1. Spodnji prečnik in vodilo vstavite tako, da se bosta na obe straneh ujemale obe vodilni luknji.
2. Kavlje vstavite v vodilne luknje z zunanje strani od zunaj navznoter.
3. Na vsaki strani trdno zategnite z blokirnimi maticami.
 - ⇒ *Spodnji prečnik je montiran.*

Montaža vodilnega ročaja

glej sliko 3

1. Zgornji prečnik položite na spodnji prečnik od zunaj.
2. Vijake vstavite skozi vodilne luknje z notranje strani navzven.
3. Na vsaki strani trdno zategnite z blokirnimi maticami.
4. Električni kabel pritrдите na držala kabla.
 - ⇒ *Vodilni prečnik je montiran.*

Montaža ročice

Z ročico nastavljate smer izmeta.

glej sliko 4

1. Ročico potisnite skozi vodilo na srednjem delu.
2. Ročico vtaknite v sprejem izmeta snega in jo zavarujte z varovalnimi razcepki.
3. Konce varovalnih razcepov zapognite s kleščami.
 - ⇒ *Ročica je montirana.*

Montaža izmeta snega

glej sliko 5

1. Vijak za zapahnitev odvijte iz jaška izmeta.
2. Vijak za zapahnitev vtaknite v zunanje strani skozi vodilno luknjo v izmet snega.
3. Gumijasto podložko nataknite nanj od znotraj.
4. Vijak za zapahnitev z izmetom snega in gumijasto podložko znova privijte na jašek izmeta.
5. Na enak način naredite še na drugi strani.
 - ⇒ *Izmet snega je montiran.*

ZAGON**Varnostna opozorila****POZOR!****Nevarnost poškodb!**

Uporabljajte le izdelek in kabski podaljšek, ki sta v tehnično brezhibnem stanju! Poškodovanih strojev ni dovoljeno uporabljati.

Prepovedano onemogočiti delovanje varnostnih in zaščitnih priprav!

- Upoštevajte varnostna navodila in opozorila v tej dokumentaciji in na izdelku.
- Iz delovnega območja odstranite tuje.
- Tretjim ne dovolite v območje nevarnosti.
- Delajte le ob zadostni dnevni svetlobi ali umetni osvetlitvi

Nasveti za čiščenje snega

- Čistiti začnite takoj, ko je zapadel sneg, pozneje poredni spodnja plast in otežuje čiščenje.
- Sneg čistite tako, da se bodo očiščene sledi nekoliko prekrivale.
- Če je mogoče, čistite sneg v smeri vetra.

Preverjanje stroja

- Pred vsakim delom opravite kontrolni pregled.
- Preverite, če niso poškodovane varnostne naprave, elementi upravljanja, kabel in vsi vijačni spoji in preverite trdnost pritrditve.
- Pred začetkom del zamenjajte poškodovane dele.

Nastavitev stroja na telesno višino

glej sliko 6

1. Na obeh straneh obrnite navzgor zapah nastavitve prečnika.
 - ⇒ *Raster zapahnitve postane viden.*
2. Nastavite zeleno višino.
3. Na obeh straneh obrnite navzdol zapah nastavitve prečnika.

Nastavitev smeri in daljave izmeta



PREVIDNO!

Nevarnost poškodb zaradi nenadzorovanih izvrženih tujkov!

Lopute jaška za izmet ne usmerjajte v smeri ljudi, živali, oken, avtomobilov ali vrat.

Nastavitev smeri izmeta

1. Jašek za izmet nastavite v zeleno smer z obračanjem ročice.

Nastavitev daljave izmeta

1. Da bi loputo nastavili višje ali obratno, sprostite zapah višine izmeta.
2. Znova zategnite matico zapaha.
 - ⇒ *Bolj strmo je nastavljena loputa, višje in dalje bo izvržen sneg.*

Vzpostavitev električnega priklopa

glej sliko 7

1. Električni vtič električnega kabla naprave vtaknite v kombinacijo stikalo-vtič.
2. Priključni kabel naprave zavarujte z razbremenitvijo vleka kabla.
 - ⇒ *Zanka električnega kabla mora biti tako dolga, da lahko razbremenitev vleka kabla drsi iz ene strani na drugo.*



Priključni kabel stroja mora ustrezati najmanj standardu H07RN-F in ne sme prekoračiti dolžine 50 m.

Gre za gibek gumijasti kabel za srednje mehanske obremenitve v suhih, vlažnih in mokrih prostorih ter na prostem.

Vklop škarij

Stroj zaženite le na ravni podlagi. Podlaga mora biti brez tujkov. Ob zagonu ne dvigujte stroja.

glej sliko 8

1. Zagonski gumb kombinacije stikalo-vtič držite pritisnjen.
2. Varnostni ročaj povlecite k prečniku in ga trdno držite.
3. Spustite zagonski gumb

Izklop škarij

1. Spustite varnostni ročaj.
2. Počakajte, da se motor ustavi.

Zaščita pred preobremenitvijo

Če se snežna freza blokira zaradi sprejetih tujkov, se sproži zaščita pred preobremenitvijo.

1. Stroj ločite od električnega omrežja.
2. Počakajte, da se motor ohladi.
3. Previdno odstranite tujek.
4. Stroj znova povežite z električnim omrežjem. Snežna freza znova deluje po pritisku na zaščito pred preobremenitvijo.

NEGA IN VZDRŽEVANJE

Načrt vzdrževanja

Pred vsako uporabi

- Pred vsakim delom opravite kontrolni pregled.
- Preverite, če niso poškodovane varnostne naprave, elementi upravljanja, kabel in vsi vijačni spoji in preverite trdnost pritrditve.
- Pred začetkom del zamenjajte poškodovane dele.

Po vsaki uporabi

- Očistite jašek za izmet, polž, ročaje in ohišje.

Če je treba

- Preverite čistilno ploščo, zamenjajte izrabljene čistilne plošče.
- Preverite pogonski jermen, zamenjajte pokvarjen pogonski jermen.

1 x v sezoni

- Stroj naj pregledajo v specializirani delavnici in opravijo vzdrževalna dela-

Očistite stroj**POZOR!**

Stroja ne škropite z vodo! Vdor vode lahko uniči kombinacijo stikalo-vtič in elektromotor.

1. Stroj odstavite na trdno, ravno in vodoravno podlago.
2. Odstranite ostanke posipne soli in sprijete umazanije.
3. Očistite ročaj, varnostni ročaj in kombinacijo stikalo-vtič; ti deli naj bodo vedno čisti.

Zamenjava čistilne plošče

glej sliko 9

1. Stroj prekucnite nazaj.
2. Odvijte 4 vijake izrabljene čistilne plošče.
3. Snemite čistilno ploščo.
4. Na ohišje privijte z vijaki novo čistilno ploščo.
5. Stroj znova spustite na tla, preverite nastavitve.

Zamenjava pogonskega jermena

Pogonski jermen je nameščen pod levim stranskim pokrovom snežne freze (glej sliko 10).

glej sliko 10

1. Odstranite vijake levega pokrova in 2 vijaka z ohišja.
2. Pogonski jermen odvijajte od velike jermeničnice.
3. Nov pogonski jermen namestite najprej prek male jermeničnice, nato pa še prek velike jermeničnice.
4. Prevrite nastavev.

Stroja ne mažite

Snežna freza je bila namazana že v tovarni pred dobavo. Dodatno mazanje posameznih sestavnih delov lahko poškoduje stroj!

POPRAVILA**Strokovno preverjanje**

Stroj je dovoljeno popravljati le v specializiranih mehaničnih delavnicah..

Strokovna kontrola je vedno potrebna:

- če ste zadeli ob oviro
- če se nenadoma ustavi motor
- če sta poškodovana transportni polž.

SKLADIŠČENJE

- Stroj vedno hranite z izvlečenim električnim vtičem.
- Posušite stroj in ga shranite tako, da ne bo dosegljiv otrokom in nepooblaščenim osebam.

ODSTRANJEVANJE

Odsluženih naprav, baterij in akumulatorjev ne odlagajte med gospodinjske odpadke!

Embalaža, naprava in oprema so izdelani iz materialov, primernih za recikliranje. Odstranjujte jih v skladu s predpisi.

POMOČ PRI MOTNJAH**PREVIDNO!**

Pred vsakim delom na stroju vedno izvlecite električni vtič in počakajte, da se ustavi motor!

Motnja	Možni vzroki	Rešitev
Motor ne teče	Ni omrežne napetosti.	Preverite varovalke na domu / kabelski podaljšek.
	Kabel stroja je poškodovan.	Obiščite AL-KO servisno delavnico / pooblaščen specializirano mehanično delavnico.

Motnja	Možni vzroki	Rešitev
Stroj ne čisti snega	Polž ali jašek izmeta sta zamašena.	Ustavite motor, stroj ločite od električnega omrežja. Odpravite zamašitev.
	Pogonski jermen je strgan ali preohlapen.	Zamenjajte pogonski jermen.
Moč motorja popušča	Preveč snega v kanalu za izmet.	Očistite izmetni kanal / ohišje.
Preobremenitvena zaščita se sproža	Tujki v transportnem polžu	Odstranite tujke



Pri motnjah, ki niso navedene v tej tabeli ali jih ne morete odpraviti sami, se obrnite na našo pristojno servisno službo.

GARANCIJA

Morebitne napake v materialu ali izdelavi pri kosilnici bomo odpravili med zakonitim rokom zastaranja za reklamacije glede pomanjkljivosti v skladu z našo izbiri ali s popravilom ali nadomestno dobavo. Zastaralni rok se določa po pravu države, v kateri je bil kupljen izdelek

Naš garancijski pristanek velja le pri:

- pravilni uporabi izdelka
- upoštevanju navodil za uporabo
- uporabi originalnih nadomestnih delov

Garancija ugasne pri:

- poskusih popravila izdelka
- tehničnih spremembah pri izdelku
- nenamenski uporabi (npr. obrtna ali komunalna uporaba)

Iz garancije so izvzete:

- poškodbe laka, ki izhajajo iz normalne obrabe
- obrabni deli, ki so na kartici z nadomestnih delov v okviru označeni z [xxx xxx (x)]
- Motorji z notranjim zgorevanjem - za te veljajo ločeni garancijski pogoji ustreznega proizvajalca motorja.

Garancijski rok začne teči z dnevom, ko je prvi kupec kupil izdelek. Merodajen je datum na originalnem računu. V garancijskem primeru se s to garancijsko izjavo in računom obrnite na prodajalca ali najbližjem pooblaščenem servisu. S to garancijsko izjavo ostanete zakonске pravice za reklamiranje kupca do prodajalca nedotaknjene.

ORIGINALNE UPUTE ZA UPORABU

Sadržaj

Uz ovaj priručnik.....	38
Opis proizvoda.....	38
Tehnički podaci.....	39
Sigurnosne napomene.....	39
Montaža.....	40
Puštanje u rad.....	40
Održavanje i njega.....	41
Popravak.....	42
Skladištenje.....	42
Zbrinjavanje.....	42
Pomoć u slučaju smetnji.....	42
Jamstvo.....	43

UZ OVAJ PRIRUČNIK

- Pročitajte ove upute za uporabu prije puštanja u rad. To je preduvjet za siguran rad i rukovanje bez smetnji.
- Obratite pozornost na sigurnosne napomene i napomene upozorenja u ovoj dokumentaciji i na uređaju.
- Sačuvajte upute za rukovanje za kasniju uporabu i predajte ih sljedećem korisniku.

Objašnjenje znakova



POZOR!

Točnim slijeđenjem ovih napomena upozorenja mogu se izbjeći štete po ljude i/ili materijalne štete.



Specijalne napomene za bolje razumijevanje i rukovanje.

OPIS PROIZVODA

In dieser Dokumentation wird die AL-KO Schneefräse Snowline 46 E beschrieben. Diese Schneefräse wird mit einem Elektromotor angetrieben.

Pregled proizvoda

vidi sliku 1

1	Ručka
2	Sigurnosni držač

3	Okretna ručica za namještanje izbacivanja
4	Zapor ručice
5	Okno za izbacivanje
6	Zapor visine za izbacivanje
7	Pužni transporter
8	Bočni pokrov
9	Zaštita od preopterećenja
10	Zapor šipke
11	Držač kabela
12	Zapor namještanja šipke
13	Vučno rasterećenje kabela
14	Kombinacija sklopke i utikača

Simboli na uređaju

	Pozor! Budite posebno oprezni pri rukovanju!
	Pročitajte upute za uporabu prije puštanja u rad!
	Držite daleko od područja izbacivanja. Opasnost zbog izbacivanja snijega.
	Ne zahvaćajte u izbacivač snijega!
	Ne zahvaćajte u pužni transporter i ne gazite po njemu!
	Držite treće osobe daleko od područja opasnosti.
	Nosite zaštitu za sluh!
	Nosite zaštitu za oči!
	Uvijek isključite uređaj iz mreže prije održavanja ili u slučaju oštećenoga kabela.

Namjenska uporaba

Ovaj je uređaj namijenjen isključivo čišćenju snijega na čvrstim putovima i površinama u privatnim područjima.

Moguća nepravilna uporaba

- Ovaj uređaj nije namijenjen uporabi na javnim površinama, u parkovima, na sportskim igralištima te u poljoprivredi i šumarstvu.
- Ne smijete upotrebljavati uređaj u komercijalne svrhe.

Neodgovarajuća uporaba uređaja ili samovoljne izmjene uređaja isključuju odgovornost proizvođača.

Sigurnosne i zaštitne naprave



POZOR!

Opasnost od povreda!

Sigurnosne i zaštitne naprave ne smiju se staviti izvan snage.

Sigurnosni držač

Ako korisnik pusti sigurnosni držač, isključuje se pužni pogon i zaustavlja se uređaj.

- U slučaju opasnosti pustite sigurnosni držač!

Zaštita od preopterećenja

Ako se čistilica za snijeg blokira zbog preopterećenja ili stranih tijela, aktivira se zaštita od preopterećenja.

Prilagodljivo izbacivanje snijega

Namjestite izbacivanje snijega tako da izbačeni snijeg ne može ozlijediti osobe ili životinje i/ili izazvati materijalnu štetu.

Na ulicama pazite da ne utječete loše na promet ili i da ne ugrozite sudionike u prometu.

TEHNIČKI PODACI

Napon	230 V/50 Hz
Snaga	2000 W
Broj okretaja motora	1700 min ⁻¹
Razred zaštite	2
Zvučni tlak na uhu	L PA= 86 db(A) K= 2 db(A)
Vrijednost vibracija	a _{hv} = 2,5 m/s ² K= 1,5 m/s ²
Težina	15 kg

Širina za čišćenje	46 cm
Visina uvlačenja	30 cm
Širina izbacivanja	maks. 10 m

SIGURNOSNE NAPOMENE



POZOR!

Pridržavajte se sigurnosnih napomena i upozorenja u ovoj dokumentaciji i na proizvodu.



POZOR!

Upotrebljavajte uređaj samo u tehnički bespriječnom stanju!

- Upotrebljavajte uređaj samo ako je potpuno ugrađen i ima funkcionalne zaštitne uređaje.
- Ne smijete isključivati sigurnosne i zaštitne uređaje.
- Nosite zaštitne naočale i zaštitu za sluh.
- Nosite dugačke hlače i čvrstu, protukliznu obuću.
- Nikada ne podižite i ne nosite uređaj dok radi.
- Nikada ne čistite na krovovima.
- Pazite da podloga bude glatka.
 - ⇒ *Pozor - opasnost od klizanja! Prilagodite brzinu.*
- Ne upotrebljavajte uređaj na oštrim obroncima.
- Držite ruke i stopala daleko od pužnog transportera.
- Držite treće osobe daleko od područja opasnosti.
- Uklonite strana tijela iz radnog područja.
- Djeca i druge osobe koje nisu upoznate s uputama za uporabu ne smiju upotrebljavati uređaj.
- Pridržavajte se lokalnih odredbi o minimalnoj starosti osobe koja je rukovatelj.
- Pri napuštanju uređaja:
 - Isključite motor.
 - Pričekajte da se zaustavi pužni transporter.
 - Isključite stroj.
 - Ne ostavljajte uređaj bez nadzora.

Električna sigurnost



OPREZ!

Opasnost pri dodirivanju provodljivih dijelova!

Utikač odmah odvojite od mreže ako je produžni kabel oštećen ili prerezan! Preporučujemo priključivanje preko FI zaštitne sklopke s nazivnom strujom kvara < 30 mA.

- Kućni mrežni napon mora se podudarati s podacima o mrežnom naponu u tehničkim podacima, ne koristite drugi napon napajanja.
- Upotrebjavajte samo produžne kabele koji su predviđeni za uporabu na otvorenom - minimalni presjek 1,5 mm². Kabelski bubanj uvijek odmotajte do kraja.
- Oštećeni ili lomljivi produžni kabeli ne smiju se koristiti.
 - ⇒ *Prije svakog puštanja u rad kontrolirajte stanje svojega produžnog kabela.*

MONTAŽA



POZOR!

Tek nakon potpune ugradnje smijete upotrebljavati uređaj.

Prvi koraci

1. Izvadite dijelove iz pakovanja.
2. Provjerite ima li oštećenja pri transportu na svim dijelovima.
 - ⇒ *Ako utvrdite da postoje oštećenja ili da nedostaju dijelovi, odmah to javite proizvođaču od kojega ste kupili uređaj.*

Montaža donje šipke

vidi sliku 2

1. Umetnite donju šipku u vodilicu tako da se na svakoj strani podudaraju obje rupe za vodilicu.
2. Utaknite kuke izvana prema unutra kroz rupe za vodilicu.
3. Na svakoj strani dobro zategnite zapornom maticom.
 - ⇒ *Donja šipka je postavljena.*

Ugradnja šipke za vođenje

vidi sliku 3

1. Umetnite gornju šipku izvana na donju šipku.
2. Utaknite vijke iznutra prema van kroz rupe za vodilicu.

3. Na svakoj strani dobro zategnite zapornom maticom.
4. Pričvrstite električni kabel na držače kabela.
 - ⇒ *Šipka za vođenje je ugrađena.*

Montaža ručice

Ručicom se namješta smjer izbacivanja.

vidi sliku 4

1. Gurnite ručicu kroz vodilicu na srednjem dijelu.
2. Utaknite ručicu u prihvatnik na izbacivaču snijega i pričvrstite je pričvrtnom rascjepkom.
3. Savijte krajeve pričvrtnih rascjepke kliještima.
 - ⇒ *Okretna ručica je ugrađena.*

Ugradnja izbacivača snijega

vidi sliku 5

1. Odvijte zaporne vijke iz okna za izbacivanje.
2. Utaknite zaporni vijak izvana kroz rupu za vodilicu u izbacivaču snijega.
3. Iznutra postavite gumenu pločicu.
4. Ponovno zategnite zaporni vijak s izbacivačem snijega i gumenom pločicom na oknu za izbacivanje.
5. Postupite isto na drugoj strani.
 - ⇒ *Izbacivač snijega je ugrađen.*

PUŠTANJE U RAD

Sigurnosne napomene



POZOR!

Opasnost od ozljede!

Upotrebjavajte uređaj i produžni kabel samo u tehnički besprijekornom stanju! Ne smijete upotrebljavati oštećene uređaje.

Ne smijete isključivati sigurnosne i zaštitne uređaje!

- Pridržavajte se sigurnosnih napomena i upozorenja u ovoj dokumentaciji i na proizvodu.
- Uklonite strana tijela iz radnog područja.
- Držite treće osobe daleko od područja opasnosti.
- Radite samo ako ima dovoljno prirodne ili umjetne svjetlosti.

Savjeti za čišćenje snijega

- Čistite snijeg čim padne zato što se kasnije smrzava donji sloj i to otežava čišćenje.
- Čistite snijeg tako da se očišćeni tragovi malo preklapaju.
- Po mogućnosti čistite snijeg u smjeru puhanja vjetra.

Provjera uređaja

- Prije svakog rada obavite vizualnu provjeru.
- Provjerite pričvršćenost sigurnosnih uređaja, upravljačkih elemenata, kabela i svih vijčanih spojeva te postoje li oštećenja na njima.
- Zamijenite oštećene dijelove prije uporabe.

Namještanje uređaja prema veličini tijela

vidi sliku 6

1. Na obje strane pomaknite zapor za namještanje šipke prema gore.
 - ⇒ Vidi se zaporni hvatač.
2. Namjestite željenu visinu.
3. Na obje strane pomaknite zapor za namještanje šipke prema dolje.

Namještanje smjera i širine izbacivanja



OPREZ!

Opasnost od ozljede zbog nekontroliranih izlazećih stranih tijela!

Ne postavljajte zaklopku okna za izbacivanje u smjeru osoba, životinja, prozora, automobila ili vrata.

Namještanje smjera izbacivanja

1. Dovedite okno za izbacivanje u željeni položaj tako da okrenete ručicu.

Namještanje širine izbacivanja

1. Otpustite zapor visine za izbacivanje da podignete zaklopku i obrnuto.
2. Ponovno dobro zategnite zapornu maticu.
 - ⇒ Što je kruće postavljena zaklopka, to se snijeg izbacuje više i šire.

Postavljanje mrežnog priključka

vidi sliku 7

1. Utaknite mrežni utikač priključnog voda uređaja u kombinaciju utikača i sklopke.
2. Pričvrstite priključni vod uređaja vučnim rasterećenjem kabela.
 - ⇒ *Petlja mrežnog kabela mora biti toliko dugačka da vučno rasterećenje kabela može kliziti s jedne na drugu stranu.*



Priključni vod uređaja mora odgovarati najmanje normi H07RN-F i ne prekoračivati duljinu od 50 m.

Ovo je prilagodljivi crijevni vod uređaja za srednja mehanička naprezanja u suhim, vlažnim i mokrim prostorima te na otvorenom.

Uključivanje uređaja

Pokrećite uređaj samo na ravnoj podlozi. Ne smiju postojati strana tijela na podlozi. Ne podižite uređaj pri pokretanju.

vidi sliku 8

1. Držite gumb za pokretanje kombinacije sklopke i utikača pritisnutim.
2. Povucite sigurnosni držač prema šipki i držite ga.
3. Pustite gumb za pokretanje.

Isključivanje uređaja

1. Otpustite sigurnosni držač.
2. Pričekajte da se motor zaustavi.

Zaštita od preopterećenja

Ako se čistilica za snijeg blokira zbog stranih tijela, aktivira se zaštita od preopterećenja.

1. Isključite uređaj iz mreže.
2. Ostavite motor da se ohladi.
3. Pozorno uklonite strana tijela.
4. Ponovno uključite uređaj u strujnu mrežu.

Kada pritisnete zaštitu od preopterećenja, čistilica za snijeg ponovno radi.

ODRŽAVANJE I NJEGA

Plan održavanja

Prije svake uporabe

- Prije svakog rada obavite vizualnu provjeru.
- Provjerite pričvršćenost sigurnosnih uređaja, upravljačkih elemenata, kabela i svih vijčanih spojeva te postoje li oštećenja na njima.
- Zamijenite oštećene dijelove prije uporabe.

Nakon svake uporabe

- Očistite okno za izbacivanje, puž, ručke i kućište.

Po potrebi

- Provjerite ploču za čišćenje i zamijenite istrošenu ploču za čišćenje.
- Provjerite pogonski remen i zamijenite neispravn pogonski remen.

Jedanput u sezoni

- Provjerite i održavajte uređaj u servisnoj radionici.

Očistite uređaj.



POZOR!

Ne prskajte uređaj vodom! Prodrla voda može uništiti kombinaciju sklopke i utikača te elektromotor.

1. Isključite uređaj na čvrstoj, ravnoj i vodoravnoj podlozi.
2. Uklonite ostatke raspršene soli i nakupljene nečistoće.
3. Očistite i držite suhima ručku, sigurnosni držač i kombinaciju sklopke i utikača.

Zamijenite ploču za čišćenje.

vidi sliku 9

1. Nagnite uređaj prema natrag.
2. Uklonite četiri vijka istrošene ploče za čišćenje.
3. Uklonite ploču za čišćenje.
4. Vijcima zategnite novu ploču za čišćenje na kućište.
5. Nagnite uređaj unatrag i provjerite postavku.

Zamjena pogonskog remena



Pogonski remen postavljen je straga na lijevom bočnom pokrovu čistilice za snijeg (u smjeru vožnje).

vidi sliku 10

1. Uklonite vijke lijevog pokrova i dva vijka s kućišta.
2. Odmotajte pogonski remen s velike ploče.
3. Postavite nove pogonske remene prvo preko male ploče, a zatim preko velike ploče.
4. Provjerite postavku.

Ne podmazujte uređaj

Čistilica za snijeg u tvornici je podmazana prije isporuke. Dodatno podmazivanje pojedinačnih dijelova može oštetiti uređaj!

POPRAVAK

Stručni pregled

Samo stručno osoblje smije obavljati popravke.

Potrebna je uvijek stručna provjera u sljedećim slučajevima:

- nakon nailaska na prepreku
- u slučaju trenutnoga zaustavljanja motora
- u slučaju oštećenja pužnog transportera.

SKLADIŠTENJE

- Čuvajte uređaj uvijek s izvučenim mrežnim utikačem.
- Osušite uređaj i čuvajte izvan dohvata djece i neovlaštenih osoba.

ZBRINJAVANJE



Istrošene uređaje, baterije i akumulatora ne zbrinjavajte kroz kućno smeće! Pakiranje, uređaj i dodatna oprema izrađeni su od materijala koji se mogu reciklirati i moraju se propisno zbrinuti.

POMOĆ U SLUČAJU SMETNJI



OPREZI!

Prije svih radova na uređaju uvijek izvucite mrežni utikač i pričekajte da se motor zaustavi!

Smetnja	Mogući uzrok	Rješenje
Motor ne radi.	Ne postoji mrežni napon.	Provjerite kućni osigurač/produžni kabel.
	Kabel uređaja je neispravan.	Potražite servis AL-KO/ovlašteni servis.
Uređaj ne čisti snijeg.	Puž ili okno za izbacivanje začepljeno.	Zaustavite motor i isključite uređaj iz strujne mreže. Uklonite začepljenje.
	Pogonski remen napuknut ili labav.	Zamijenite pogonski remen.

Smetnja	Mogući uzrok	Rješenje
Snaga motora popušta.	Previše snijega u kanalu za izbacivanje.	Očistite kanal za izbacivanje/kućište.
Zaštita od preopterećenja se aktivira.	Strana tijela u pužnom transporteru.	Uklonite strana tijela.



U slučaju smetnji koje nisu navedene u ovoj tablici ili koje ne možete sami ukloniti obratite se našoj servisnoj službi.

JAMSTVO

Greške u materijalu ili pogreške u proizvodnji uklonit ćemo za vrijeme zakonskoga jamstvenog roka za nedostatke prema vlastitom odabiru, odnosno organizirat ćemo popravak ili isporučiti zamjenski uređaj. Jamstveni rok određen je u skladu sa zakonom zemlje u kojoj je kupljen uređaj.

Jamstvo vrijedi samo u sljedećim slučajevima:

- odgovarajuća uporaba uređaja
- pridržavanje uputa za uporabu
- uporaba originalnih zamjenskih dijelova

Jamstvo ne vrijedi u ovim slučajevima

- pokušaji popravka uređaja
- tehničke izmjene uređaja
- neodgovarajuća uporaba (npr. komercijalna ili komunalna uporaba)

Jamstvo isključuje sljedeće

- oštećenja laka koja su nastala normalnim trošenjem
- oštećenja laka koja su nastala normalnim trošenjem [xxx xxx (x)] na popisu zamjenskih dijelova.
- motori za sagorijevanje jer za njih vrijede posebne jamstvene odredbe određenih proizvođača motora.

Jamstveni rok započinje kupnjom od strane prvog krajnjeg kupca. Primjenjuje se datuma na originalnom računu. U jamstvenom se roku obratite prodavatelju ili najbližem ovlaštenom servisu s ovom izjavom o jamstvu i računom. Ovaj potvrda o jamstvu ne uključuje zakonska potraživanja kupca prema prodavatelju na temelju nedostataka

ОРИГИНАЛНО УПУТСТВО ЗА РАД**Садржај**

О овом приручнику.....	44
Опис производа.....	44
Технички подаци.....	45
Сигурносне напомене.....	45
Монтажа.....	46
Пуштање у рад.....	47
Одржавање и нега.....	48
Оправка.....	48
Складиштење.....	49
Одстрањивање.....	49
Помоћ код сметњи.....	49
Гаранција.....	50

Преглед производа

види слику 1

1	Ручка
2	Сигурносна пречка
3	Ручна курбла за по подешавање избацивања
4	Закључавање ручне курбле
5	Канал за избацивање
6	Закључавање висине избацивања
7	Пужни погон
8	Бочна маска
9	Заштита од преоптерећења
10	Закључавање потпорња
11	Држач кабла
12	Закључавање уређаја за подешавање потпорња
13	Додатак за растерећење кабла

О ОВОМ ПРИРУЧНИКУ

- Пре стављања у погон прочитајте ову документацију. То је предуслов за безбедан рад и несметано руковање.
- Придржавајте безбедност и Упозорења у документацији и на уређају.
- Ова документација сталан је саставни део описаног производа и приликом продје требало би да се преда купцу.

Објашњење цртежа**ПАЖЊА!**

Тачним праћењем ових упозорења могу да се спрече личне и / или материјалне штете.



Специјалне напомене за боље разумевање и руковање.

ОПИС ПРОИЗВОДА

У овој документацији је описана AL-KO машина за чишћење снега Snowline 46 E. Ову машину за чишћење снега покреће електромотор.

14 Комбинација прекидач / утикач

Симболи на уређају

Пажња! Будите посебно обазриви код руковања.



Пре пуштања у рад прочитајте упутство за руковање!



Држите се даље од подручја избацивања. Опасност због избацивања снега.





Не дирајте у канал за избацивање снега!



Не дирајте и не газите у пужни погон!



Држите остале изван опасног подручја.

	Носите заштиту за слух!
	Носите заштиту за очи!
	Пре радова на одржавању, као и код оштећеног кабла, увек прекините напајање струјом.

Наменска употреба

Овај уређај је погодан само за чишћење снега на чврстим путевима и површинама у приватном подручју.

Могуће злоупотребе

- Овај уређај није погодан за употребу на јавним површинама, парковима, спортским теренима, као и у пољопривреди и у шумарству.
- Уређај не сме да се користи у комерцијалне сврхе.

Употреба која није у складу са прописаном употребом уређаја или самоволне промене на уређају искључују одговорност произвођача.

Сигурносна и заштитна опрема

 **ПАЖЊА!**
Опасност од повреда!
 Сигурносни и заштитни уређаји не смеју да се онеспособљавају.

Сигурносна пречка

Када корисник отпусти сигурносну пречку, пужни погон се гаси и уређај стаје.

- У тренутку опасности само отпустите сигурносну пречку!

Заштита од преоптерећења

Ако се машина за чишћење снега блокира због преоптерећења и прикупљања страних тела, покреће се заштита од преоптерећења.

Подесив канал за избацивање снега

Подесите канал за избацивање снега, тако да избачени снег не доводи у опасност људе и животиње и / или да не изазове материјалну штету.

На улицама, пазите да не угрозите саобраћај или учеснике у саобраћају.

ТЕХНИЧКИ ПОДАЦИ

Напон	230V/50Hz
Снага	2000W
Број обраћаја мотора	1700 min-1
Класа заштите	2
Притисак звука на уху	L PA= 86 db(A) K= 2 db(A)
Вредност вибрација	a hv = 2,5 m/s ² K= 1,5 m/s ²
Тежина	15 kg
Ширина чишћења	46 cm
Висина увлачења	30 cm
Даљина бацања	макс. 10 m

СИГУРНОСНЕ НАПОМЕНЕ

 **ПАЖЊА!**
 Придржавајте се сигурносних и упозоравајућих савета у овој документацији и на самом производу.

 **ПАЖЊА!**
 Користите уређај само у беспрекорном техничком стању!

- Покрећите уређај само ако су уграђени и исправни сви заштитни уређаји.
- Сигурносни и заштитни уређаји не смеју да се искључују.
- Носите заштитне наочари и заштиту за слух.
- Носите дуге панталоне и чврсту обућу која се не клиза.
- Никада немојте да подижете или да носите уређај са упаљеним мотором.
- Никада не расчишћавајте на крововима.
- Пазите на клизаву подлогу.
 ⇨ *Пажња, опасност од клизања! Прилагодите брзину.*
- Немојте да користите уређај на стрминама.
- Држите руке и ноге даље од пужног погона.
- Држите остале изван опасног подручја.
- Уклоните страна тела из подручја рада.

- Деца и остале особе, које нису упознате са упутством за рад, не смеју да користе овај уређај.
- Придржавајте се локалних прописа за минималну узраст особе која може да рукује.
- Када напуштате уређај:
 - угасите мотор.
 - сачекајте да пужни погон стане.
 - Искључите машину.
 - не остављајте уређај без надзора.

Електрична сигурност



ОПРЕЗ!

Опасност код додиривања делова под напоном!

Ако дође до оштећења или прекида продужног кабла, одмах извуците утикач из струје! Фрепоручујемо повезивање преко ФИ-склопке на номиналну струју квара од < 30 mA.

- Кућна инсталација мора да одговара наводима за напон у Техничким упутствима и не треба користити мрежу са другачијим напоном.
- Користите само продужне каблове који намењени за употребу на отвореном - са минималним пресеком од 1,5 mm². Котуре кабла увек одмотајте до краја.
- Оштећени или ломљиви продужни каблови не смеју да се употребљавају.
 - ⇒ Пре сваког пуштања у погон проверите стање продужног кабла.

МОНТАЖА



ПАЖЊА!

Уређај сме да се пусти у рад тек након потпуне монтаже.

Први кораци

1. Извадите све делове из амбалаже.
2. Проверите све делове, да се нису оштетили у току транспорта.
 - ⇒ Ако утврдите квар или ако фале делови, одмах обавестите продавца, код којег сте купили производ.

Монтажа доњег потпорања

види слику 2

1. Поставите доњи потпорањ у вођицу, тако да се водеће рупице са обе стране подударају.
2. Утакните куке споља према унутра кроз водеће рупице.
3. На свакој страни добро притегните контраматицом.
 - ⇒ Доњи потпорањ је монтиран.

Монтажа ручице за управљање

види слику 3

1. Споља поставите горњи потпорањ преко доњег потпорња.
2. Утакните завртње изнутра према напољу кроз водеће рупице
3. На свакој страни добро притегните контраматицом.
4. Причврстите кабл за струју на специјалним држачима.
 - ⇒ Ручица за управљање је монтирана.

Монтажа ручне курбле

Ручном курблом се подешава правац избацивања.

види слику 4

1. Гурајте ручну курблу кроз вођицу на средини ручице за управљање.
2. Утакните ручну курблу у лежиште на каналу за избацивање снега и причврстите сигурносном расцепком.
3. Клештима савијте крајеве сигурносне расцепке.
 - ⇒ Ручна курбла је монтирана.

Монтажа уређаја за избацивање снега

види слику 5

1. Одвијте сигурносне завртње из канала за избацивање.
2. Утакните сигурносни завртањ споља кроз водећу рупицу у уређају за избацивање снега.
3. Изнутра поставите гумену подлошку.
4. Притегните сигурносни завртањ са уређајем за избацивање снега и гуменом подлошком на канал за избацивање.
5. Поновите поступак на другој страни.
 - ⇒ Ручица за управљање је монтирана.

ПУШТАЊЕ У РАД

Сигурносне напомене



ПАЖЊА!

Опасност од повреде!

Користите уређај и продужни кабл само у беспрекорном техничком стању! Оштећени уређаји не смеју да се пуштају у рад.

Сигурносни и заштитни уређаји не смеју да се искључују!

- Придржавајте се сигурносних и упозоравајућих савета у овој документацији и на самом производу.
- Уклоните страна тела из подручја рада.
- Држите остале изван опасног подручја.
- Радите само при довољном дневном светлу или при вештачком осветљењу.

Корисни савети за чишћење снега

- Очистите га одмах након падања, јер ће се касније доћи слој заледити и отежати чишћење.
- Чистите снег, тако да се очишћене траке мало преклапају.
- Ако је могуће, чистите снег у правцу ветра.

Провера машине

- Пре сваког пуштања у погон обавите визуелну проверу.
- Проверите да ли су сигурносни уређаји, контроле, кабл и све навојне везе на машини добро причвршћени.
- Замените оштећене делове пре пуштања у погон.

Подешавање машине на телесну висину

види слику 6

1. На обе стране преклопите закључавање уређаја за подешавање потпорња према горе.
 - ⇒ Види се брава за закључавање.
2. Подесите жељену висину.
3. На обе стране преклопите закључавање уређаја за подешавање потпорња према доле.

Подешавање смера и даљине бацања



ОПРЕЗ!

Опасност од повреде због неконтролисаног избацавања страних тела!

Не усмеравајте клапну канала за избацавање у људе, животиње, прозоре, аута или врата.

Подешавање смер бацања

1. Окретањем курбле доведите канал за избацавање у жељени смер.

Подешавање даљине бацања

1. Одвијте закључавање висине избацавања да бисте поставили клапну више и обратно.
2. Притегните контраматицу.
 - ⇒ Колико је клапна исправнија, толико се снег избацује више и даље.

Повезивање на струју

види слику 7

1. Утакните утикач напојног кабла уређаја у комбинацију прекидач-утикач.
2. Осигурајте напојни кабл уређаја направом за растеређење напрезања.
 - ⇒ Омча кабла мора да буде толико велика, да направа за растеређење напрезања може да клизи са једне на другу страну.



Напојни кабл уређаја мора да одговара најмање стандарду H07RN-F и да не буде дужи од 50 m.

Ово је флексибилно гумено црево за средња механичка оптерећења у сувим, влажним и мокрим просторијама, као и на отвореном.

Укључивање уређаја

Постављајте уређај само на равну подлогу. На подлози не сме да има страних тела. Не подижите уређај код паљења.

види слику 8

1. Држите притиснуто дугме за паљење у комбинацији прекидач-утикач.
2. Повуците сигурносну пречку према потпорњу и држите.
3. Отпустите дугме за стартовање.

Искључивање уређаја

1. Отпустите сигурносну пречку.
2. Сачекајте да мотор стане.

Заштита од преоптерећења

Ако се машина за чишћење снега блокира због прикупљања страних тела, покреће се заштита од преоптерећења.

1. Искључите уређај из струје.
2. Пустите да се мотор охлади.
3. Пажљиво уклоните страна тела.
4. Прикључите уређај у струју.

Након притискања уређаја за заштиту од преоптерећења, машина за чишћење снега наставља да ради.

ОДРЖАВАЊЕ И НЕГА**Распоред за одржавање****Пре сваке употребе**

- Пре сваког пуштања у погон обавите визуелну проверу.
- Проверите да ли су сигурносни уређаји, контроле, кабл и све навојне везе на машини добро причвршћени.
- Замените оштећене делове пре пуштања у погон.

Након сваке употребе

- Очистите канал за избацивање, пуж, ручке и кућиште.

Ако је потребно

- Проверите плочу за расчишћавање, замените је ако је истрошена.
- Проверите погонски ремен, замените га ако је неисправан.

1x у сезони

- Дајте уређај на проверу и одржавање у сервис.

Чишћење машине**ПАЖЊА!**

Немојте да прскате уређај воденим млазом! Вода која продре може да уништи комбинацију прекидач-утикач, као и електромотор.

1. Угасите мотор на чврстој, равној и водоравној подлози.
2. Уклоните остатке соли и налепљене нечистоће.
3. Очистите и осушите ручку, сигурносну пречку и комбинацију прекидач-утикач.

Промена плоче за расчишћавање

види слику 9

1. Нагните уређај према назад.
2. Одвијте 4 завртња истрошене плоче за расчишћавање.
3. Скините плочу за расчишћавање.
4. Завртњима приучврстите нову плочу за расчишћавање на кућиште.
5. Вратите уређај у исправан положај и проверите поставке.

Промена погонског ремена

Погонски ремен се налази иза леве бочне маске машине за чишћење снега (у *правцу кретања*).

види слику 10

1. Одвијте завртње леве маске и 2 завртња на кућишту.
2. Одмотајте погонски ремен од великог диска па даље.
3. Навуците нови погонски ремен прво преко малог диска, па затим преко великог.
4. Проверите поставке.

Не подмазујте уређај

Машина за чишћење снега је фабрички подмазана пре испоруке. Додатно подмазивање може довести до оштећења уређаја!

ОПРАВКА**Стручан преглед**

Радове поправке смеју да обављају само специјализоване радионице.

Стручан преглед је увек потребан:

- након што ударите у неку сметњу
- код наглог гашења мотора
- код оштећеног пужног погона.

СКЛАДИШТЕЊЕ

- Чувајте уређај увек са извученим утикачем за струју.
- Чувајте уређај на сувом месту, на којем деца и неовлашћене особе немају приступ.

ОДСТРАЊИВАЊЕ



Дотрајали уређаји, батерије или акумулатори не смеју се бацати у отпад из домаћинства!

Амбалажа, уређај и прибор произведени су од материјала који може да се рециклира па треба да се одстрани на одговарајући начин.

ПОМОЋ КОД СМЕТЊИ



ОПРЕЗ!

Пре свих радова на уређају увек извучите утикач из струје и сачекајте да мотор стане!

Сметња	Могући узрок	Решење
Мотор не ради	Нема струје.	Проверите осигураче у кућној инсталацији / продужни кабл.
	Неисправан кабл уређаја.	Потражите сервис AL-KO / овлашћену радионицу.
Уређај не чисти снег	Пуж или канал за избацивање су запушени.	Угасите мотор, искључите уређај из струје. Отклоните запушење.
	Погонски ремен је прекинут или лабав.	Промените погонски ремен.
Снага мотора опада	Превише снега у каналу за избацивање.	Очистите канал за избацивање / кућиште.
Активира се заштита од преоптерећења	Страно тело у пужном погону	Уклоните страно тело



Код сметњи које нису наведене у овој табели или које не можете сами да уклоните, обратите се код наше надлежне службе за односе са корисницима.

ГАРАНЦИЈА

Евентуалне грешке на уређају код материјала или производње уклањамо у законски прописаном року за потраживања због недостатака, и то поправком или заменом према нашем избору. Законски рок се утврђује према закону дотичне земље, у којој је уређај купљен.

Наша гаранција важи само код:

- прописног третирање уређаја
- придржавања упутства за рад
- употребе оригиналних резервних делова

Гаранција е поништава код:

- покушаја поправке на уређају
- техничких промена на уређају
- пнепрописне примене (нпр. код комерцијалне или комуналне употребе)

У гаранцију не спадају:

- оштећења боје, која су последица нормалног хабања
- потрошни делови, који су у табели резервних делова означени са [xxx xxx (x)]
- Мотори са унутрашњим сагоревањем – Код ових важе посебни услови гаранције дотичног произвођача мотора

Гарантни рок почиње након куповине од стране првог власника. Меродаван је датум на оригиналном рачуну за купљену робу. У случају потраживања из гаранције молимо да се овом Изјавом за гаранцију и рачуном обратите код продавца или у најближу овлашћену службу за односе са корисницима. Ово одобрење гаранције, не утиче на законска потраживања купца у случају недостатака, у односу на продавца.

TŁUMACZENIE ORYGINALNEJ INSTRUKCJI OBSŁUGI

Spis treści

O tym podręczniku.....	51
Opis produktu.....	51
Dane techniczne.....	52
Wskazówki bezpieczeństwa.....	52
Montaż.....	53
Uruchomienie.....	54
Przeglądy i konserwacja.....	55
Naprawa.....	55
Składowanie.....	56
Utylizacja.....	56
Pomoc w przypadku usterek.....	56
Gwarancja.....	57

O TYM PODRĘCZNIKU

- Przed przystąpieniem do uruchomienia należy przeczytać niniejszą dokumentację. Jest to warunkiem zagwarantowania bezpiecznej pracy i bezusterkowego użytkowania.
- Przestrzegać wskazówek bezpieczeństwa i ostrzeżeń zawartych w niniejszej dokumentacji oraz na urządzeniu.
- Niniejsza dokumentacja stanowi nieodzowną część opisywanego produktu i powinna być przekazana nabywcy razem z urządzeniem.

Wyjaśnienie znaków



UWAGA!

Stosować się dokładnie do znaków ostrzegawczych, aby uniknąć szkód osobowych lub mienia.



Specjalne wskazówki w celu lepszego zrozumienia i obsługi.

OPIS PRODUKTU

W niniejszej dokumentacji opisano frezarkę do odśnieżania Snowline 46 E firmy AL-KO. Frezarka jest napędzana przez silnik elektryczny.

Zestawienie produktów

patrz rysunek 1

1	Uchwyt ręczny
2	Pałak bezpieczeństwa
3	Korba ręczna do regulacji wyrzutnika
4	Blokada korby ręcznej
5	Szyb wyrzutnika
6	Blokada wysokości wyrzucania
7	Ślimak przenośnika
8	Ostłona boczna
9	Zabezpieczenie przed przeciążeniem
10	Blokada dźwigara
11	Uchwyt kabla
12	Blokada regulacji dźwigara
13	Odciążenie naciągu kabla
14	Połączenie przełącznika i wtyczki

Symbole na urządzeniu

	Uwaga! Zachować szczególną ostrożność przy obsłudze.
	Przed uruchomieniem urządzenia należy przeczytać instrukcję obsługi!
	Przebywać z dala od obszaru wyrzucania. Niebezpieczeństwo w wyniku wyrzucania śniegu.
	Nie dotykać wyrzutnika śniegu!
	Nie dotykać ślimaka przenośnika ani na nim nie stawać.
	Nie dopuszczać osób trzecich do obszaru zagrożenia.
	Nosić ochronniki słuchu.
	Nosić okulary ochronne!



Przed rozpoczęciem prac konserwacyjnych lub w razie uszkodzenia kabla zawsze odłączyć urządzenie od sieci zasilającej.

Użytkowanie zgodne z przeznaczeniem

Urządzenie jest przeznaczone wyłącznie do usuwania śniegu z utwardzonych dróg i powierzchni w obszarach prywatnych.

Możliwe nieprawidłowe użycie

- Urządzenie nie jest przeznaczone do użytkowania na publicznych zieleńcach, w parkach, obiektach sportowych ani do zastosowania w rolnictwie czy leśnictwie.
- Urządzenia nie wolno używać w ramach działalności gospodarczej.

Użytkowanie urządzenia niezgodnie z przeznaczeniem lub samowolne zmiany jego konstrukcji powodują unieważnienie gwarancji producenta.

Urządzenia zabezpieczające i ochronne



UWAGA!

Niebezpieczeństwo urazu!

Instalacje zabezpieczające nie mogą być wyłączane.

Pałąk bezpieczeństwa

Zwolnienie pałąka bezpieczeństwa powoduje wyłączenie napędu ślimakowego i zatrzymanie urządzenia.

- W razie zagrożenia zwolnić pałąk bezpieczeństwa!

Zabezpieczenie przed przecięciem

W przypadku zablokowania frezarki do odśnieżania na skutek przecięcia lub wciągnięcia ciał obcych następuje wyzwolenie zabezpieczenia przed przecięciem.

Regulowany wyrzutnik śniegu

Wyrzutnik śniegu należy ustawić w taki sposób, aby wyrzucany śnieg nie stanowił zagrożenia dla osób i zwierząt ani nie spowodował szkód materialnych.

Na ulicach zwracać uwagę na to, aby używanie urządzenia nie wpływało na ruch drogowy ani nie stanowiło zagrożenia dla uczestników ruchu.

DANE TECHNICZNE

Napięcie	230 V/50 Hz
----------	-------------

Moc	2000 W
Prędkość obrotowa silnika	1700 obr./min
Klasa ochrony	2
Ciśnienie akustyczne przy uchu	L PA= 86 db(A) K= 2 db(A)
Wartość drgań	a _{hv} = 2,5 m/s ² K= 1,5 m/s ²
Masa	15 kg
Szerokość robocza	46 cm
Wysokość wciągania	30 cm
Zasięg wyrzutu	maks. 10 m

WSKAZÓWKI BEZPIECZEŃSTWA



UWAGA!

Należy przestrzegać wskazówek dotyczących bezpieczeństwa i wskazówek ostrzegawczych zawartych w niniejszej dokumentacji oraz tych znajdujących się na produkcie.



UWAGA!

Urządzenia wolno używać tylko w nienagannym stanie technicznym.

- Użytkować urządzenie wyłącznie w całkowicie zmontowanym stanie i z działającymi urządzeniami zabezpieczającymi.
- Nie wyłączać urządzeń zabezpieczających i ochronnych.
- Nosić okulary ochronne i słuchawki ochronne.
- Nosić długie spodnie i wytrzymałe, nieślizgające się obuwie.
- Nigdy nie podnosić ani nie przenosić urządzenia z pracującym silnikiem.
- Nie używać urządzenia do oczyszczania dachów.
- Zwracać uwagę na śliską powierzchnię.
 - ⇒ *Uwaga: niebezpieczeństwo poślizgnięcia! Dostosować prędkość.*
- Nie używać urządzenia na stromych zboczach.
- Ręce i nogi trzymać z dala od ślimaka przenośnika.
- Nie dopuszczać osób trzecich do obszaru zagrożenia.

- Usuwać ciała obce z obszaru roboczego.
- Dzieci i osoby, które nie zapoznały się z instrukcją obsługi, nie mogą używać urządzenia.
- Przestrzegać lokalnych przepisów dotyczących minimalnego wieku osób dopuszczonych do obsługi urządzenia.
- W przypadku pozostawienia urządzenia bez nadzoru:
 - Wyłączyć silnik.
 - Zaczekać, aż ślimak przenośnika się zatrzyma.
 - Odłączyć urządzenie.
 - Nie pozostawiać urządzenia bez nadzoru.

Bezpieczeństwo elektryczne



PRZESTROGA!

Niebezpieczeństwo podczas dotykania elementów pod napięciem!

Wtyczkę należy natychmiast odłączyć od sieci, gdy kabel przedłużający został uszkodzony lub przecięty! Zalecamy podłączenie poprzez wyłącznik zabezpieczający FI ze znamionowym prądem uszkodzeniowym < 30 mA.

- Wartość napięcia sieciowego w domu musi być zgodna z danymi napięcia sieciowego w danych technicznych - nie stosować innego napięcia zasilającego.
- Stosować tylko kable przedłużające, które są przewidziane do użytku na wolnym powietrzu - minimalny przekrój 1,5 mm². Bęben do nawijania kabla należy zawsze całkowicie rozwinąć.
- Nie wolno używać uszkodzonych lub pękniętych kabli przedłużających.
 - ⇒ *Przed każdym użyciem należy skontrolować stan kabla przedłużającego.*

MONTAŻ



UWAGA!

Urządzenia wolno używać dopiero po zakończeniu montażu.

Pierwsze kroki

1. Wyjąć wszystkie części z opakowania.
2. Sprawdzić wszystkie części pod kątem uszkodzeń transportowych.
 - ⇒ *W razie stwierdzenia uszkodzeń lub brakujących części należy to niezwłocznie zgłosić sprzedawcy, u którego nabyto urządzenie.*

Montaż dolnego dźwigara

patrz rysunek 2

1. Włożyć dolny dźwigar w prowadnicę tak, aby oba otwory prowadzące po każdej stronie się pokrywały.
2. Włożyć haczyki z zewnątrz do wewnątrz przez otwory prowadzące.
3. Po każdej stronie mocno dokręcić nakrętkę blokującą.
 - ⇒ *Dolny dźwigar jest zamontowany.*

Montaż rączki

patrz rysunek 3

1. Położyć dźwigar górny od zewnątrz na dźwigar dolny.
2. Włożyć śruby z wewnątrz na zewnątrz przez otwory prowadzące.
3. Po każdej stronie mocno dokręcić nakrętkę blokującą.
4. Przymocować kabel elektryczny do uchwytów kabla.
 - ⇒ *Rączka jest zamontowana.*

Montaż korby ręcznej

Korba ręczna służy do przestawiania kierunku wyrzutu.

patrz rysunek 4

1. Wsunąć korbę ręczną przez prowadnicę na części środkowej.
2. Włożyć korbę ręczną w uchwyt na wyrzutniku śniegu i zabezpieczyć ją za pomocą zawleczi.
3. Końce zawleczi zabezpieczającej odgiąć za pomocą obcęgow.
 - ⇒ *Korba ręczna jest zamontowana.*

Montaż wyrzutnika śniegu

patrz rysunek 5

1. Wykręcić śruby blokujące z szybu wyrzutnika.
2. Włożyć śrubę blokującą z zewnątrz w otwór prowadzący w wyrzutniku śniegu.

3. Założyć na nią od wewnątrz podkładkę gumową.
4. Przykręcić śrubę blokującą z wyrzutem śniegu i podkładką gumową na szybie wyrzutnika.
5. Wykonać te same czynności po drugiej stronie.
 - ⇒ *Wyrzutnik śniegu jest zamontowany.*

URUCHOMIENIE

Wskazówki bezpieczeństwa



UWAGA!

Niebezpieczeństwo obrażeń!

Urządzenia i kabla przedłużającego wolno używać tylko w nienagannym stanie technicznym. Nie wolno używać uszkodzonych urządzeń.

Nie wolno wyłączać urządzeń zabezpieczających i ochronnych!

- Należy przestrzegać wskazówek dotyczących bezpieczeństwa i wskazówek ostrzegawczych zawartych w niniejszej dokumentacji oraz tych znajdujących się na produkcie.
- Usuwać ciała obce z obszaru roboczego.
- Nie dopuszczać osób trzecich do obszaru zagrożenia.
- Pracować tylko przy wystarczającym świetle dziennym lub sztucznym.

Wskazówki dotyczące usuwania śniegu

- Uprzątać śnieg bezpośrednio po opadzie, ponieważ później dolna warstwa zamarza i utrudnia pracę.
- Usuwać śnieg tak, aby odśnieżone powierzchnie lekko się pokrywały.
- Jeśli to możliwe, usuwać śnieg w kierunku wiatru.

Kontrola urządzenia

- Przed każdym użyciem przeprowadzić kontrolę wzrokową.
- Sprawdzić urządzenia zabezpieczające, elementy obsługowe, kable i wszystkie połączenia śrubowe pod kątem uszkodzeń i prawidłowego osadzenia.
- Uszkodzone części wymienić przed rozpoczęciem użytkowania.

Dopasowanie urządzenia do wysokości użytkownika.

patrz rysunek 6

1. Po obu stronach złożyć do góry blokadę regulacji dźwigara.
 - ⇒ *Widoczna jest siatka blokująca.*
2. Ustawić wymaganą wysokość.
3. Po obu stronach złożyć w dół blokadę regulacji dźwigara.

Ustawianie kierunku i zasięgu wyrzutu



PRZESTROGA!

Niebezpieczeństwo obrażeń przez niekontrolowane wyrzucane ciała obce!

Nie ustawiać klapy szybu wyrzutnika w kierunku osób, zwierząt, okien, samochodów lub drzwi.

Ustawianie kierunku wyrzutu

1. Ustawić szyb wyrzutnika w żądanym kierunku, obracając korbą.

Ustawianie zasięgu wyrzutu

1. Zwolnić blokadę wysokości wyrzutu, aby ustawić klapę wyżej lub odwrotnie.
2. Dokręcić nakrętkę blokującą.
 - ⇒ *Im bardziej strome ustawienie klapy, tym wyżej i dalej wyrzucany jest śnieg.*

Przygotowanie przyłącza sieciowego

patrz rysunek 7

1. Włożyć wtyczkę sieciową przewodu przyłączeniowego urządzenia w połączenie przełącznika i wtyczki.
2. Zabezpieczyć przewód przyłączeniowy urządzenia za pomocą odciążenia naciągu kabla.
 - ⇒ *Pętla kabla sieciowego musi być na tyle długa, aby było możliwe przesuwanie odciążenia naciągu kabla z jednej strony na drugą.*



Przewód przyłączeniowy urządzenia musi odpowiadać co najmniej normie H07RN-F i jego długość nie może przekraczać 50 m.

Jest to elastyczny wąż gumowy do średnich obciążeń mechanicznych w suchych, wilgotnych i mokrych pomieszczeniach oraz na wolnym powietrzu.

Włączanie urządzenia

Urządzenie uruchamiać wyłącznie na równym podłożu. Podłoże musi być wolne od ciał obcych. Nie podnosić urządzenia podczas uruchamiania.

patrz rysunek 8

1. Nacisnąć i przytrzymać przycisk połączenia przełącznika i wtyczki.
2. Pociągnąć pałąk bezpieczeństwa w kierunku dźwigara i przytrzymać go.
3. Zwolnić przycisk uruchamiający.

Wyłączanie urządzenia

1. Zwolnić pałąk bezpieczeństwa.
2. Zaczekać na zatrzymanie silnika.

Zabezpieczenie przed przeciążeniem

W przypadku zablokowania frezarki do odśnieżania na skutek wciągnięcia ciała obcych następuje wyzwolenie zabezpieczenia przed przeciążeniem.

1. Odłączyć urządzenie od sieci zasilającej.
2. Zaczekać, aż silnik ostygnie.
3. Ostrożnie usuwać ciała obce.
4. Ponownie połączyć urządzenie z siecią zasilającą.

Po naciśnięciu zabezpieczenia przed przeciążeniem frezarka do odśnieżania kontynuuje pracę.

PRZEGLĄDY I KONSERWACJA

Plan konserwacji

Przed każdym użyciem

- Przed każdym użyciem przeprowadzić kontrolę wzrokową.
- Sprawdzić urządzenia zabezpieczające, elementy obsługowe, kable i wszystkie połączenia śrubowe pod kątem uszkodzeń i prawidłowego osadzenia.
- Uszkodzone części wymienić przed rozpoczęciem użytkowania.

Po każdym użyciu

- Wyczyścić szyb wyrzutnika, ślimak, uchwyty i obudowę.

W zależności od potrzeby

- Sprawdzić płytę oczyszczającą, w razie zużycia wymienić ją.
- Sprawdzić pas napędowy, w razie uszkodzenia wymienić go.

1x na sezon

- Zlecić kontrolę i konserwację urządzenia w specjalistycznym warsztacie.

Wyczyścić urządzenie.



UWAGA!

Nie spryskiwać urządzenia wodą! Przedostająca się woda może spowodować uszkodzenie połączenia przełącznika i wtyczki oraz silnika elektrycznego.

1. Odstawić urządzenie na stałym, równym, poziomym podłożu.
2. Usunąć pozostałości soli drogowej i przylegające zanieczyszczenia.
3. Wyczyścić i wysuszyć uchwyt, pałąk bezpieczeństwa i połączenie przełącznika i wtyczki.

Wymiana płyty oczyszczającej

patrz rysunek 9

1. Przechylić urządzenie do tyłu.
2. Usunąć cztery śruby zużytej płyty oczyszczającej.
3. Zdjąć płytę oczyszczającą.
4. Przykręcić nową płytę oczyszczającą za pomocą śrub do obudowy.
5. Odchylić z powrotem urządzenie i sprawdzić ustawienie.

Wymiana pasa napędowego



Pas napędowy znajduje się za lewą osłoną boczną frezarki do odśnieżania (w kierunku jazdy).

patrz rysunek 10

1. Usunąć śruby lewej osłony i 2 śruby z obudowy.
2. Odwinąć pas napędowy, zaczynając od dużego koła.
3. Założyć nowy pas napędowy najpierw na małe, a następnie na duże koło.
4. Sprawdzić ustawienie.

Nie smarować urządzenia

Frezarka do odśnieżania została fabrycznie nasmarowana przed wysyłką. Kolejne smarowanie poszczególnych elementów może spowodować uszkodzenia urządzenia!

NAPRAWA

Kontrola specjalistyczna

Naprawy mogą być wykonywane wyłącznie przez specjalistyczny personel.

Sprawdzenie przez specjalistę jest zawsze wymagane:

- po najechnaniu na przeszkodę,
- po nagłym zatrzymaniu silnika,
- w razie uszkodzenia ślimaka przenośnika.

SKŁADOWANIE

- Urządzenie przechowywać zawsze z odłączoną wtyczką sieciową.
- Urządzenie przechowywać w miejscu suchym i niedostępnym dla dzieci oraz osób nieupoważnionych.

POMOC W PRZYPADKU USTEREK



PRZESTROGA!

Przed rozpoczęciem wszelkich prac przy urządzeniu należy zawsze odłączyć wtyczkę sieciową i zaczekać na zatrzymanie silnika!

Zakłócenie	Możliwa przyczyna	Rozwiązanie
Silnik nie pracuje	Brak napięcia sieciowego.	Sprawdzić bezpiecznik instalacji/kabel przedłużający.
	Uszkodzony kabel urządzenia.	Udać się do punktu serwisowego AL-KO/autoryzowanego zakładu specjalistycznego.
Urządzenie nie usuwa śniegu	Zatkany ślimak lub szyb wyrzutu.	Zatrzymać silnik, odłączyć urządzenie od sieci zasilającej. Usunąć zatkanie.
	Pęknięty lub luźny pas napędowy.	Wymienić pas napędowy.
Moc silnika się zmniejsza	Zbyt duża ilość śniegu w kanale wyrzutnika.	Wyczyścić kanał wyrzutnika/obudowę.
Wyzwała się zabezpieczenie przed przeciążeniem	Ciała obce w ślimaku przenośnika.	Usunąć ciała obce.



W przypadku zakłóceń, które nie zostały wyszczególnione w tej tabeli oraz tych, których nie są Państwo w stanie usunąć sami, należy zwrócić się do naszego działu obsługi klienta.

UTYLIZACJA



Wysłużonych urządzeń, baterii lub akumulatorów nie należy wyrzucać do odpadów z gospodarstw domowych!

Opakowanie, urządzenie i wyposażenie są wykonane z materiałów podlegających recyklingowi i należy je utylizować.

GWARANCJA

Ewentualne błędy materiałowe oraz produkcyjne w urządzeniu usuwamy zgodnie z naszym wyborem poprzez naprawę lub dostawę zastępczą przed ustawowo określonym terminem upływu prawa do dochodzenia roszczeń z tytułu wad. Termin upływu reguluje każdorazowo prawo obowiązujące w kraju, w którym urządzenie zostało zakupione.

Nasze zobowiązanie gwarancyjne obowiązuje tył- Gwarancja wygasa w przypadku:

kw przypadku:

- prawidłowego obchodzenia się z urządzeniem,
- przestrzegania instrukcji obsługi
- stosowania oryginalnych części zamiennych
- podjęcia prób napraw urządzenia
- dokonania zmian technicznych w urządzeniu
- zastosowania niezgodnego z przeznaczeniem (np. w ramach działalności gospodarczej lub komunalnej).

Z gwarancji wyłączone są:

- uszkodzenia lakieru spowodowane normalnym zużyciem,
- części ulegające zużyciu, które w karcie części zamiennych zamieszczone są w ramce [xxx xxx (x)]
- silniki spalinowe – dla nich obowiązują oddzielne przepisy gwarancyjne danego producenta silnika.

Okres gwarancji rozpoczyna się od dnia zakupu przez pierwszego odbiorcę. W tym przypadku obowiązuje data na oryginalnym dowodzie zakupu. W przypadku dochodzenia roszczeń gwarancyjnych należy zwrócić się z tym oświadczeniem gwarancyjnym oraz paragonem potwierdzającym zakup urządzenia do sprzedawcy, u którego urządzenie zostało zakupione lub do najbliższego autoryzowanego punktu obsługi klienta. Niniejsze zobowiązanie gwarancyjne nie narusza prawa kupującego do dochodzenia roszczeń u sprzedawcy z tytułu wad.

ORIGINÁLNÍ PROVOZNÍ NÁVOD**Obsah**

K této příručce.....	58
Popis výrobku.....	58
Technické údaje.....	59
Bezpečnostní upozornění.....	59
Montáž.....	60
Uvedení do provozu.....	60
Péče a údržba.....	62
Opravy.....	62
Uložení.....	62
Likvidace.....	62
Pomoc při poruchách.....	62
Záruka.....	63

K TÉTO PŘÍRUČCE

- Před uvedením do provozu si přečtěte tuto dokumentaci. To je předpokladem bezpečné práce a bezporuchové manipulace.
- Dodržujte bezpečnostní a výstražné pokyny z této dokumentace a na zařízení.
- Tato dokumentace je trvalou součástí popsaného výrobku a v případě jeho prodeje by měla být předána kupujícímu.

Vysvětlivky k symbolům**POZOR!**

Přesné dodržování těchto výstražných upozornění zabraňuje škodám na zdraví osob a / nebo věcným škodám.



Speciální upozornění pro snadnější pochopení a manipulaci s přístrojem.

POPIS VÝROBKU

V této dokumentaci je popsána sněhová fréze AL-KO Snowline 46 E. Tato sněhová fréze je poháněna elektromotorem.

Přehled výrobku

viz obr. 1

1	Držadlo
2	Bezpečnostní prvek

3	Ruční klika pro nastavení výhozu sněhu
4	Aretace ruční kliky
5	Šachta výhozu
6	Aretace výšky výhozu
7	Podávací šnek
8	Boční kryt
9	Ochrana proti přetížení
10	Aretace tyče držadla
11	Držák kabelu
12	Aretace nastavení tyče držadla
13	Odlehčení kabelu v tahu
14	Kombinace spínače a zástrčky

Symbole na přístroji

Pozor! Obzvláštní opatrnost při manipulaci.



Před uvedením do provozu si přečtěte provozní návod!



Nezdržujte se v místech výhozu. Místo výhozu je nebezpečné.



Nesahejte do výhozu!



Nesahejte ani nestoupejte do oblasti šneku!



V ohrožené oblasti se nesmí zdržovat cizí osoby.



Noste ochranu sluchu!



Noste ochranu očí!



Při pracích na údržbě nebo poškození kabelu vždy přístroj odpojte od sítě.

Použití v souladu s určením

Tento přístroj je vhodný výlučně jen k odstraňování sněhu na zpevněných cestách a plochách na soukromých pozemcích.

Možné chybné použití

- Tento přístroj není vhodný k použití na veřejných prostranstvích, parcích, sportovištích a také v zemědělství a lesnictví.
- Přístroj se nesmí používat k výdělečným účelům.

V případě použití přístroje v rozporu s určením nebo svévolné změny na přístroji je vyloučeno uplatnit ručení výrobce.

Bezpečnostní a ochranná zařízení



POZOR!

Nebezpečí poranění!

Bezpečnostní a ochranná zařízení nesmí být zrušena.

Bezpečnostní prvek

Když obsluhující osoba bezpečnostní prvek uvolní, vypne se šnekový pohon a přístroj se zastaví.

- V nebezpečné situaci uvolněte bezpečnostní prvek!

Ochrana proti přetížení

Jestliže se sněhová fréza zablokuje následkem přetížení nebo zahlcení cizími tělesy, aktivuje se ochrana proti přetížení.

Nastavitelný výhoz sněhu

Nastavte výhoz sněhu tak, aby odletující sníh nemohl ohrozit osoby nebo zvířata a / nebo způsobit věcné škody.

Na silnicích dbejte na to, abyste nenarušovali silniční provoz a neohrožovali jeho účastníky.

TECHNICKÉ ÚDAJE

Napětí	230V/50Hz
Výkon	2000W
Počet otáček motoru	1700 min-1
Třída ochrany	2
Akustický tlak na ucho	L PA= 86 db(A) K= 2 db(A)
Hodnota vibrací	a _{hv} = 2,5 m/s ² K= 1,5 m/s ²

Hmotnost	15 kg
Šířka frézování	46 cm
Výška vtahu	30 cm
Dosah výhozu	max. 10 m

BEZPEČNOSTNÍ UPOZORNĚNÍ



POZOR!

Dodržujte bezpečnostní a výstražné pokyny v této dokumentaci a na výrobku.



POZOR!

Používejte přístroj jen v technicky bezvadném stavu!

- Provozujte frézu pouze ve zcela smontovaném stavu a s funkčními bezpečnostními zařízeními.
- Neuvádějte bezpečnostní a ochranná zařízení mimo provoz.
- Noste ochranné brýle a ochranu sluchu.
- Noste dlouhé kalhoty a pevnou, neprokluzující obuv.
- Přístroj nikdy nezvedejte nebo nepřenášejte s běžícím motorem.
- Nikdy neprovádějte úklid na střeších.
- Pozor na kluzkém podkladu.
 - ⇒ *Pozor, nebezpečí uklouznutí! Přizpůsobte rychlost okolnostem.*
- Nepoužívejte přístroj na příkrých svazích.
- Dbejte na bezpečnou vzdálenost rukou a nohou od podávacího šneku.
- V ohrožené oblasti se nesmí zdržovat cizí osoby.
- Odstraňte cizí tělesa z pracovní oblasti.
- Děti nebo jiné osoby, které neznají provozní návod, nesmí přístroj používat.
- Dodržujte místní předpisy o minimálním věku obsluhující osoby.
- Při opuštění přístroje:
 - Vypněte motor.
 - Vyčkejte, než se podávací šnek zastaví.
 - Odpojte stroj.
 - Přístroj nenechávejte bez dohledu.

Bezpečnost elektrických součástí**UPOZORNĚNÍ!****Nebezpečí při dotyku dílů vedoucích napětí!**

Pokud je prodlužovací kabel poškozený nebo prodřený, vytáhněte zástrčku okamžitě ze zásuvky! Připojení doporučujeme provést přes ochranný spínač s jmenovitým svodovým proudem < 30 mA.

- Domácí síťové napětí musí souhlasit s údaji o síťovém napětí v technických údajích, nepoužívat jiné napájecí napětí.
- Používejte pouze prodlužovací kabely, jež jsou určené pro používání venku – minimální průřez 1,5 mm². Kabelový buben vždy zcela odvinout.
- Poškozené nebo zlomené prodlužovací kabely nesmějí být používány.
 - ⇒ Před každým uvedením do provozu zkontrolujte stav svého prodlužovacího kabelu.

MONTÁŽ**POZOR!**

Přístroj se smí provozovat až po úplném smontování.

První kroky

1. Všechny díly vyjměte z balení.
2. Zkontrolujte všechny díly, zda se při transportu nepoškodily.
 - ⇒ Když zjistíte chybu nebo díly chybí, ohlaste to neodkladně obchodníkovi, u kterého jste přístroj zakoupili.

Montáž dolní tyče

viz obr. 3

1. Vložte dolní tyč do vedení tak, aby se na každé straně oba vodící otvory překrývaly.
2. Vodícími otvory protáhněte háček zvenku směrem dovnitř.
3. Na každé straně utáhněte aretační maticí.
 - ⇒ Dolní tyč je namontovaná.

Montáž vodícího madla

viz obr. 3

1. Horní tyč přiložte zvenku na dolní tyč.
2. Vodícími otvory protáhněte šrouby zevnitř směrem ven.

3. Na každé straně utáhněte aretační maticí.
4. Upevněte elektrický kabel k držákům kabelu.
 - ⇒ Vodící madlo je namontováno.

Montáž ruční kliky

Ruční klikou se nastavuje směr výhozu.

viz obr. 4

1. Ruční kliku protáhněte vedením na středním dílu.
2. Zasuňte ruční kliku do upevnění na výhozu sněhu a zajistěte ji pojistnou závlačkou.
3. Konce pojistné závlačky ohněte pomocí kleští.
 - ⇒ Ruční klika je namontována.

Montáž výhozu sněhu

viz obr. 5

1. Vyšroubujte aretační šrouby z šachty výhozu.
2. Protáhněte aretační šroub zvenku vodícím otvorem ve výhozu sněhu.
3. Zevnitř nasadte gumovou podložku.
4. Aretační šroub s výhozem sněhu a gumovou podložkou opět našroubujte na šachtu výhozu.
5. Na druhé straně postupujte obdobně.
 - ⇒ Výhoz sněhu je namontován.

UVEDENÍ DO PROVOZU**Bezpečnostní upozornění****POZOR!****Nebezpečí poranění**

Používejte přístroj a prodlužovací kabel jen v technicky bezvadném stavu! Poškozené přístroje se nesmí provozovat.

Bezpečnostní a ochranná zařízení se nesmí uvádět mimo provoz!

- Dodržujte bezpečnostní a výstražné pokyny v této dokumentaci a na výrobku.
- Odstraňte cizí tělesa z pracovní oblasti.
- V ohrožené oblasti se nesmí zdržovat cizí osoby.
- Pracujte jen za dostatečného denního světla nebo umělého osvětlení.

Rady k odklizení sněhu

- Sníh odklízejte ihned po sněžení, později dolní vrstva zledovatí a odklízecí práci ztěžuje.
- Odklízejte sníh tak, aby se odklizené stopy trochu překrývaly.
- Pokud je to možné, odklízejte sníh po směru větru.

Kontrola přístroje

- Před každým provozem proveďte vizuální kontrolu.
- Zkontrolujte bezpečnostní zařízení, obslužné prvky, kabely a všechny šroubované spoje, zda nejsou poškozeny a jsou dobře upevněny.
- Poškozené díly před provozem vyměňte.

Nastavení přístroje podle tělesné výšky

viz obr. 6

1. Na obou stranách vyklopte aretaci nastavení tyče držadla nahoru.
 - ⇒ *Uvidíte aretační rastr.*
2. Nastavte požadovanou výšku.
3. Na obou stranách zaklopte aretaci nastavení tyče držadla dolů.

Nastavení směru a délky výhozu



UPOZORNĚNÍ!

Nebezpečí poranění nekontrolovaně vymršťovanými cizími tělesy!

Nenastavujte klapku šachty výhozu směrem k osobám, zvířatům, oknům, autům nebo dveřím.

Nastavení směru výhozu

1. Nastavte šachtu výhozu otočením kliky do požadovaného směru.

Nastavení délky výhozu

1. Uvolněte aretaci výhozu, abyste nastavili klapku výše, a obráceně.
2. Aretační matici opět pevně utáhněte.
 - ⇒ *Čím strměji bude klapka nastavena, tím výše a dále bude sníh vymršťován.*

Provedení připojení do sítě

viz obr. 7

1. Zasuňte síťovou zástrčku přírodního vedení přístroje do kombinace spínače a zástrčky.
2. Zabezpečte přírodní vedení přístroje odlehčením kabelu v tahu.
 - ⇒ *Smyčka síťového kabelu musí být tak dlouhá, aby odlehčení kabelu v tahu mohlo klouzat z jedné strany na druhou.*



Přírodní vedení přístroje musí vyhovovat alespoň standardu H07RN-F a nesmí překročit délku 50 m.

Jedná se o ohebné gumové hadicové vedení pro střední mechanické namáhání v suchých, vlhkých a mokřích prostorách a venku.

Zapnutí přístroje

Spouštějte přístroj jen na rovném podkladu. Na podkladu se nesmí nacházet cizí tělesa. Přístroj při spouštění nenazdvihujte.

viz obr. 8

1. Spouštěcí tlačítko kombinace spínače a zástrčky podržte stisknuté.
2. Přitáhněte bezpečnostní prvek k tyči držadla a podržte jej.
3. Spouštěcí tlačítko uvolněte

Vypnutí přístroje

1. Uvolněte bezpečnostní prvek.
2. Vyčkejte, než se motor zastaví.

Ochrana proti přetížení

Jestliže se sněhová fréza zablokuje následkem zahlcení cizími tělesy, aktivuje se ochrana proti přetížení.

1. Přístroj odpojte od sítě.
2. Nechte motor vychladnout.
3. Opatrně odstraňte cizí tělesa.
4. Přístroj opět připojte k elektrické síti.

Po stisknutí ochrany proti přetížení pracuje sněhová fréza dále.

PÉČE A ÚDRŽBA

Plán údržby

Před každým použitím

- Před každým provozem proveďte vizuální kontrolu.
- Zkontrolujte bezpečnostní zařízení, obslužné prvky, kabely a všechny šroubované spoje, zda nejsou poškozeny a jsou dobře upevněny.
- Poškozené díly před provozem vyměňte.

Po každém použití

- Vyčistěte šachtu výhozu, šnek, rukojeti a kryt.

Podle potřeby

- Zkontrolujte odklízeč deskou, opotřebenou odklízeč deskou vyměňte.
- Zkontrolujte hnací řemen, defektní hnací řemen vyměňte.

1x za sezónu

- Nechejte přístroj zkontrolovat v odborné dílně a provést jeho údržbu.

Čištění přístroje



POZOR!

Přístroj neostříkujte vodou! Zateklá voda může zničit kombinaci spínače a zástrčky i elektromotor.

1. Postavte přístroj na pevný, rovný a horizontální podklad.
2. Odstraňte zbytky posypové soli a usazené nečistoty.
3. Vyčistěte a osušte rukojeť, bezpečnostní prvek a kombinaci spínače a zástrčky.

Výměna odklízeč deskou

viz obr. 9

1. Překlopte přístroj dozadu.
2. Odšroubujte 4 šrouby opotřebenou odklízeč deskou.
3. Odklízeč deskou vyjměte.

POMOC PŘI PORUCHÁCH



UPOZORNĚNÍ!

Před všemi pracemi na přístroji vždy vytáhněte síťovou zástrčku a vyčkejte, než se motor zastaví!

4. Novou odklízeč deskou přišroubujte šrouby k plášti.
5. Přístroj sklopte zpět, zkontrolujte nastavení.

Výměna hnacího řemene



Hnací řemen se nachází za levým bočním krytem sněhové frézy (ve směru jízdy).

viz obr. 10

1. Odšroubujte šrouby levého krytu a 2 šrouby pláště.
2. Odviňte hnací řemen z velkého kotouče.
3. Nový hnací řemen nejprve natáhněte na malý kotouč, až poté na velký kotouč.
4. Zkontrolujte nastavení.

Přístroj nemažte

Sněhová fréza byla z výroby před expedicí namazána. Dalším namazáním jednotlivých dílů se přístroj může poškodit!

OPRAVY

Odborná kontrola

Opravy smí provádět jen specializované servisy.

Odborná kontrola je vždy zapotřebí:

- po njetí na překážku
- při náhlém zastavení motoru
- při poškození podávacího šneku.

ULOŽENÍ

- Přístroj skladujte vždy s vytaženou síťovou zástrčkou.
- Uskladněte přístroj v suchu na místě nepřístupném dětem a nepovolaným osobám.

LIKVIDACE



Vysloužilé přístroje, baterie nebo akumulátory nelikvidujte s domovním odpadem!

Obal, přístroj a příslušenství jsou vyrobeny z recyklovatelného materiálu a likvidují se odpovídajícím způsobem.

Porucha	Možná příčina	Řešení
Motor neběží	Není síťové napětí.	Zkontrolujte domovní pojistky / produžovací kabel.
	Kabel přístroje defektní.	Vyhledejte servis firmy AL-KO / autorizovanou odbornou provozovnu.
Přístroj neodklízí sněh	Šnek nebo šachta výhozu ucpané.	Zastavte motor, odpojte přístroj od elektrické sítě. Odstraňte ucpaní.
	Hnací řemen přetržený nebo volný.	Vyměňte hnací řemen.
Výkon motoru klesá	Příliš mnoho sněhu v kanálu výhozu.	Vyčistěte kanál výhozu / plášť.
Aktivuje se ochrana proti přetížení	Cizí tělesa v podávacím šneku	Cizí tělesa odstraňte



V případě poruch, které nejsou v této tabulce uvedeny nebo je nemůžete odstranit sami, se prosím obraťte na náš příslušný zákaznický servis.

ZÁRUKA

Případné materiálové nebo výrobní vady na přístroji odstraníme během zákonné promlčecí lhůty pro nároky na odstranění vad podle naší volby opravou nebo dodáním náhradního výrobku. Promlčecí lhůta je určena právem dané země, ve které byl přístroj zakoupen.

Náš příslib záruky platí jen v případě:

- řádné manipulace s přístrojem
- dodržování návodu k obsluze
- použití originálních náhradních dílů

Záruka zaniká v případě:

- pokusů o opravu přístroje
- technických úprav přístroje
- použití v rozporu s určením (např. komerčního nebo komunálního použití)

Ze záruky jsou vyloučeny:

- poškození nátěru způsobená běžným opotřebením
- díly podléhající opotřebením, které jsou označeny na seznamu náhradních dílů orámováním [xxx xxx (x)]
- Spalovací motory – pro ty platí vlastní záruční ustanovení příslušného výrobce motoru

Záruční doba počíná běžet dnem nákupu koncovým odběratelem. Určující je datum na originálním dokladu o koupi. V případě uplatnění záruky se prosím obraťte s tímto prohlášením o záruce a dokladem o koupi na svého prodejce nebo nejbližší autorizovaný zákaznický servis. Tímto příslibem záruky zůstávají zákonné nároky kupujícího na odstranění vady vůči prodávajícímu nedotčeny.

PREKLAD ORIGINÁLNEHO NÁVODU NA OBSLUHU

Obsah

O tomto návode.....	64
Popis výrobku.....	64
Technické údaje.....	65
Bezpečnostné pokyny.....	65
Montáž.....	66
Uvedenie do prevádzky.....	67
Údržba a ošetrovanie.....	68
Opravy.....	68
Skladovanie.....	68
Likvidácia.....	68
Pomoc pri poruchách.....	69
Záruka.....	69

O TOMTO NÁVODE

- Pred uvedením do prevádzky prečítajte túto dokumentáciu. Toto je predpokladom pre bezpečnú prácu a manipuláciu bez porúch.
- Dodržiavajte bezpečnostné a výstražné pokyny uvedené v tejto dokumentácii a na prístroji.
- Táto dokumentácia je trvalou súčasťou opísaného výrobku a pri predaji sa má odovzdať kupujúcemu spolu s výrobkom.

Vysvetlenie značiek



POZOR!

Presným dodržiavaním týchto výstražných pokynov môžete zabrániť ublíženiu na zdraví a/ alebo vecným škodám.



Špeciálne pokyny pre lepšiu zrozumiteľnosť a manipuláciu.

POPIS VÝROBKU

V tejto dokumentácii bude popísaná snehová fréza AL-KO Snowline 46 E. Táto snehová fréza je poháňaná elektromotorom.

Prehľad produktu

vid' obr 1

1	Rukoväť
2	Bezpečnostný strmeň
3	Ručná páka na prestavenie odhadzovania
4	Aretácia ručnej páky
5	Odhadzovacia šachta
6	Aretácia výšky odhadzovania
7	Dopravná závitovka
8	Bočný kryt
9	Ochrana pred preťažením
10	Aretácia držadla
11	Držiak kábla
12	Aretácia prestavenia držadla
13	Odfahčenie ľahu kábla
14	Kombinácia spínača/konektora

Symboly na prístroji

	Pozor! Vyžaduje sa mimoriadna opatrnosť pri manipulácii.
	Pred uvedením do prevádzky si prečítajte návod na obsluhu!
	Držte sa mimo dosahu oblasti odhadzovania. Nebezpečenstvo v dôsledku odhadzovania snehu.
	Nesiahajte do odhadzovača snehu!
	Nesiahajte ani nevstupujte do dopravnej závitovky!
	Dbajte na to, aby sa tretie osoby nachádzali mimo nebezpečnej oblasti.
	Noste ochranu sluchu!
	Noste ochranu očí!



Pred údržbovými prácami alebo v prípade poškodeného kábla vždy odpojte prístroj zo siete.

Použitie v súlade s určením

Tento prístroj je určený výhradne na odstraňovanie snehu na spevnených cestách a plochách na súkromných pozemkoch.

Možné chybné použitie

- Tento prístroj nie je vhodný na používanie na verejných priestranstvách, v parkoch, na športoviskách, ako ani na používanie v poľnohospodárstve a lesníctve.
- Prístroj sa nesmie prevádzkovať v priemyselnej oblasti.

Použitie, ktoré je v rozpore s určením prístroja, alebo svojvoľné zmeny na prístroji vylučujú záruku výrobcu.

Bezpečnostné a ochranné zariadenia



POZOR!

Nebezpečenstvo poranenia!

Bezpečnostné a ochranné zariadenia sa nesmú vypínať.

Bezpečnostný strmeň

Keď obsluha pustí bezpečnostný strmeň, vypne sa závitkový pohon a prístroj zostane stáť.

- V nebezpečnom momente pustíte bezpečnostný strmeň!

Ochrana pred preťažením

Ak sa snehová fréza zablokuje z dôvodu preťaženia alebo zachytených cudzích telies, spustí sa ochrana pred preťažením.

Prestaviteľný odhadzovač snehu

Odhadzovač snehu nastavte tak, aby odhadzovaný sneh nemohol ohroziť žiadne osoby alebo zvieratá ani nemohol spôsobiť vecné škody.

Dávajte pozor, aby ste na uliciach neobmedzovali cestnú dopravu ani neohrozovali účastníkov cestnej premávky.

TECHNICKÉ ÚDAJE

Napätie	230 V/50 Hz
Výkon	2 000 W
Otáčky motora	1 700 min-1
Trieda ochrany	2

Akustický tlak na ucho	L PA= 86 db(A) K= 2 db(A)
Hodnota vibrácie	a _{hv} = 2,5 m/s ² K= 1,5 m/s ²
Hmotnosť	15 kg
Šírka odpratávania	46 cm
Výška vtiahnutia	30 cm
Vzdialenosť odhadzovania	max. 10 m

BEZPEČNOSTNÉ POKYNY



POZOR!

Dodržiavajte bezpečnostné pokyny a výstražné upozornenia uvedené v tomto návode a na výrobku.



POZOR!

Prístroj používajte iba v technicky bezchybnom stave!

- Prístroj prevádzkujte iba kompletne zmontovaný s fungujúcimi ochrannými zariadeniami.
- Bezpečnostné a ochranné prvky sa nesmú vyradiť z prevádzky.
- Noste ochranné okuliare a ochranu sluchu.
- Noste dlhé nohavice a pevnú protišmykovú obuv.
- Prístroj nikdy nedvíhajte ani neprenášajte s bežiacim motorom.
- Nikdy neodpratávajte sneh na strechách.
- Dávajte pozor na hladký podklad.
 - ⇒ *Pozor, nebezpečenstvo pošmyknutia! Prispôbte rýchlosť.*
- Prístroj nepoužívajte na strmých svahoch.
- Ruky a nohy držte ďaleko od dopravnej závitovky.
- Dbajte na to, aby sa tretie osoby nachádzali mimo nebezpečnej oblasti.
- Z pracovnej oblasti odstráňte cudzie telesá.
- Deti alebo iné osoby, ktoré nepoznajú návod na obsluhu, nesmú prístroj používať.
- Dodržiavajte miestne ustanovenia pre minimálny vek obsluhujúcej osoby.

- Pri opustení prístroja:
 - Vypnite motor.
 - Počkajte na zastavenie dopravnej závitovky.
 - Odpojte stroj.
 - Prístroj nenechávajte bez dozoru.

Bezpečnosť elektrických súčastí



UPOZORNENIE!

Nebezpečenstvo pri dotyku dielov vedúcich napätie!

Ak je predlžovací kábel poškodený alebo prerazaný, vyťahnite zástrčku okamžite zo zásuvky! Pripojenie odporúčame vykonať cez ochranný spínač s menovitým zvodovým prúdom < 30 mA.

- Domáce sieťové napätie musí súhlasiť s údajmi o sieťovom napätí v technických údajoch, nepoužívať iné napájacie napätie.
- Používajte iba predlžovacie káble, ktoré sú určené na používanie vonku – minimálny prierez 1,5 mm². Káblový bubon vždy úplne odvinúť.
- Poškodené alebo zlomené predlžovacie káble nesmú byť používané.
 - ⇒ *Pred každým uvedením do prevádzky skontrolujte stav svojho predlžovacieho kábla.*

MONTÁŽ



POZOR!

Prístroj sa smie používať len po úplnom zmontovaní.

Prvé kroky

1. Všetky diely vyberte z obalu.
2. Všetky diely skontrolujte, či neboli pri preprave poškodené.
 - ⇒ *Keď zistíte škody alebo chýbajú diely, okamžite to nahláste predajcovi, u ktorého ste prístroj kúpili.*

Montáž spodného držadla

vid' obr 2

1. Spodné držadlo vložte do vedenia tak, aby sa vodiace otvory zhodovali na každej strane.
2. Háky zastrčte zvonku dovnútra cez vodiace otvory.

3. Na každej strane pevne utiahnite aretovaciu maticu.
 - ⇒ *Spodné držadlo je namontované.*

Montáž vodiaceho držadla

vid' obr 3

1. Horné držadlo položte zvonku na spodné držadlo.
2. Háky zastrčte zvnútra smerom von cez vodiace otvory.
3. Na každej strane pevne utiahnite aretovaciu maticu.
4. Elektrokábel upevnite na držiakoch kábla.
 - ⇒ *Vodiace držadlo je namontované.*

Montáž ručnej páky

Pomocou ručnej páky sa prestavuje smer odhadzovania.

vid' obr 4

1. Ručnú páku nasadte cez vedenie na strednom diele.
2. Ručnú páku zastrčte do upnutia na odhadzovači snehu a zaistite poistnou závlačkou.
3. Konce poistnej závlačky ohnite pomocou klieští.
 - ⇒ *Ručná páka je namontovaná.*

Montáž odhadzovača snehu

vid' obr 5

1. Aretovacie skrutky odskrutkujte z odhadzovacej šachty.
2. Aretovaciu skrutku nasuňte zvonku cez vodiaci otvor do odhadzovača snehu.
3. Na ňu zvnútra nasadte gumovú podložku.
4. Aretovaciu skrutku s odhadzovačom snehu a gumovou podložkou opäť naskrutkujte na odhadzovaciu šachtu.
5. Na druhej strane postupujte rovnako.
 - ⇒ *Odhadzovač snehu je namontovaný.*

UVEDENIE DO PREVÁDZKY

Bezpečnostné pokyny



POZOR!

Nebezpečenstvo poranenia!

Prístroj a predlžovací kábel používajte iba v technicky bezchybnom stave! Poškodené prístroje sa nesmú prevádzkovať.

Bezpečnostné a ochranné prvky nesmiete za žiadnych okolností vyradiť z prevádzky!

- Dodržiavajte bezpečnostné pokyny a výstražné upozornenia uvedené v tejto dokumentácii a na výrobku.
- Z pracovnej oblasti odstráňte cudzie telesá.
- Dbajte na to, aby sa tretie osoby nachádzali mimo nebezpečnej oblasti.
- Pracujte iba pri dostatočnom dennom svetle alebo umelom osvetlení.

Tipy na odpratávanie snehu

- Sneh odpratávajte hneď po napadnutí, neskôr zľadovatie spodná vrstva a to sťažuje odpratávanie.
- Sneh odpratávajte tak, že sa odpratanej pruhy trochu prekryvajú.
- Ak je to možné, sneh odpratávajte v smere vetra.

Kontrola prístroja

- Pred každou prevádzkou uskutočnite vizuálnu kontrolu.
- Bezpečnostné zariadenia, ovládacie prvky, kábel a všetky skrutkové spoje skontrolujte vzhľadom na poškodenia a pevné utiahnutie.
- Pred prevádzkou poškodené diely vymeňte.

Nastavenie prístroja podľa telesnej výšky

vid' obr 6

1. Na oboch stranách vyklopte dohora aretáciu prestavenia držadla.
 - ⇒ Uvidíte aretovací raster.
2. Nastavte požadovanú výšku.
3. Na oboch stranách sklopte nadol aretáciu prestavenia držadla.

Nastavenie smeru a šírky odhadzovania



UPOZORNENIE!

Nebezpečenstvo poranenia nekontrolovanými vyletujúcimi cudzími telesami!

Klapku odhadzovacej šachty nenastavujte v smere osôb, zvierat, okien, áut alebo dverí.

Nastavenie smeru odhadzovania

1. Odhadzovaciu šachtu otočte do požadovaného smeru otočením kľuky.

Nastavenie šírky odhadzovania

1. Uvoľnite aretáciu výšky odhadzovania, aby ste klapku nastavili vyššie a opačne.
2. Aretovaciu maticu opäť pevne utiahnite.
 - ⇒ Čím strmšie bude nastavená klapka, tým vyššie a širšie sa bude sneh vyhadzovať.

Vytvorenie sieťového pripojenia

vid' obr 7

1. Sieťový konektor pripojovacieho vedenia prístroja zasunúte do kombinácie spínača a konektora.
2. Pripojovacie vedenie prístroja zaistíte odľahčením ťahu kábla.
 - ⇒ Hadica sieťového kábla musí byť taká dlhá, aby odľahčenie ťahu kábla mohlo kĺzať z jednej strany na druhú.



Pripojovacie vedenie prístroja musí zodpovedať aspoň norme H07RN-F a nesmie prekročiť dĺžku 50 m.

Je to flexibilné gumové hadicové vedenie pre stredné mechanické namáhanie v suchých, vlhkých a mokrych priestoroch, ako aj v exteriéri.

Zapnutie prístroja

Prístroj štartujte len na rovnom podklade. Podklad musí byť bez cudzích telies. Prístroj pri štartovaní nedvíhajte.

vid' obr 8

1. Držte stlačený štartovací gombík kombinácie spínača a konektora.
2. Bezpečnostný strmeň potiahnite proti držadlu a pevne držte.
3. Pustite štartovací gombík.

Vypnutie prístroja

1. Pustite bezpečnostný strmeň.
2. Počkajte na zastavenie motora.

Ochrana pred preťažením

Ak sa snehová fréza zablokuje z dôvodu zachytenia cudzích telies, spustí sa ochrana pred preťažením.

1. Prístroj odpojte zo siete.
2. Nechajte motor vychladnúť.
3. Opatrne odstráňte cudzie telesá.
4. Prístroj opäť zapojte do elektrickej siete.

Po stlačení ochrany pred preťažením bude snehová fréza opäť pracovať.

ÚDRŽBA A OŠETROVANIE

Plán údržby

Pred každým použitím

- Pred každou prevádzkou uskutočnite vizuálnu kontrolu.
- Bezpečnostné zariadenia, ovládacie prvky, kábel a všetky skrutkové spoje skontrolujte vzhľadom na poškodenia a pevné utiahnutie.
- Poškodené diely nahradte pred prevádzkou.

Pred každým použitím

- Vyčistite odhadzovaciu šachtu, závitovku, rukoväť a kryt.

Podľa potreby

- Skontrolujte odpratávacu lištu, opotrebovanú odpratávacu lištu vymeňte.
- Skontrolujte hnací remeň, poškodený hnací remeň vymeňte.

1x za sezónu

- Prístroj nechajte skontrolovať a vykonať údržbu v odbornej dielni.

Čistenie prístroja



POZOR!

Prístroj nestriekajte vodou! Vniknutá voda môže zničiť kombináciu spínača a konektora, ako aj elektromotor.

1. Prístroj odstavte na pevnom, rovnom a horizontálnom podklade.
2. Odstráňte zvyšky posypovej soli a pretrvávajúce znečistenie.
3. Rukoväť, bezpečnostný strmeň a kombináciu spínača a konektora vyčistite a udržiavajte suché.

Výmena odpratávacej lišty

viď obr 9

1. Prístroj vyklopte smerom dozadu.
2. Odstráňte 4 skrutky opotrebovanej odpratávacej lišty.
3. Vyberte odpratávacu lištu.
4. Novú odpratávacu lištu naskrutkujte pomocou skrutiek na kryt.
5. Prístroj prevráťte naspäť, skontrolujte nastavenie.

Výmena hnacieho remeňa



Hnací remeň je umiestnený za ľavým bočným krytom snehovej frézy (v smere jazdy).

viď obr 10

1. Odstráňte skrutky ľavého krytu a 2 skrutky z telesa.
2. Hnací remeň odmotajte z veľkého kotúča.
3. Nový hnací remeň natiahnite najskôr cez malý kotúč, potom cez veľký kotúč.
4. Skontrolujte nastavenie.

Prístroj nemažte

Snehová fréza bola namazaná v závode pred dodávkou. Ďalšie mazanie náhradných dielov môže viesť k poškodeniam prístroja!

OPRAVY

Odborná kontrola

Opravné práce smú vykonávať iba špecializované dielne.

Odborná kontrola je vždy potrebná:

- po nabehtnutí na prekážku,
- pri náhlom zastavení motora,
- pri poškodenej dopravnej závitovke kolesa.

SKLADOVANIE

- Prístroj vždy skladujte s vytiahnutým sieťovým konektorom.
- Prístroj skladujte na suchom mieste a mimo dosahu detí a nepovolanych osôb.

LIKVIDÁCIA



Opotrebované prístroje, batérie alebo akumulátory nelikvidujte s komunálnym odpadom!

Obal, zariadenie a príslušenstvo sú vyrobené z recyklovateľných materiálov a je nutné ich vhodne zlikvidovať.

POMOC PRI PORUCHÁCH



UPOZORNENIE!

Pred všetkými prácami na prístroji vždy vyťahnite sieťový konektor a počkajte na zastavenie motora!

Porucha	Možná príčina	Riešenie
Motor nebeží.	Nie je k dispozícii sieťové napätie.	Skontrolujte domové poistky/predlžovací kábel.
	Kábel prístroja je poškodený.	Vyhľadajte servisné miesto spoločnosti AL-KO/autorizovanú dielňu.
Prístroj neodpráta sneh.	Závitovka alebo odhadzovacia šachta sú upchané.	Zastavte motor, prístroj odpojte z elektrickej siete. Odstráňte upchanie.
	Hnací remeň je roztrhnutý alebo uvoľnený.	Vymeňte hnací remeň.
Výkon motora vynecháva.	Príliš veľa snehu v kanáli odhadzovača.	Vyčistite kanál odhadzovača/teleso.
Spustila sa ochrana pred preťažením.	Cudzie telesá v dopravnej závitovke	Odstráňte cudzie telesá.



Pri poruchách, ktoré nie sú uvedené v tejto tabuľke alebo ktoré neviete sami odstrániť, sa obráťte na náš príslušný zákaznícky servis.

ZÁRUKA

Prípadné chyby materiálu alebo výrobné chyby na prístroji odstránime počas zákonnej premlčacej lehoty pre nároky na odstránenie chyby podľa našej voľby opravou alebo náhradným dodaním. Premlčacia lehota sa určuje vždy podľa legislatívy krajiny, v ktorej bol prístroj kúpený.

Záruku poskytujeme len pri:

- odbornej manipulácii s prístrojom,
- dodržiavaní návodu na obsluhu,
- používaní originálnych náhradných dielov

Záruka zaniká pri:

- pokusoch o opravu prístroja,
- technických zmenách na prístroji,
- používaní prístroja v rozpore s jeho určením (napr. na priemyselné alebo komunálne účely).

Záruka sa nevzťahuje na:

- poškodenia laku, ktoré sa vždy považujú za bežné opotrebovanie,
- diely podliehajúce rýchlemu opotrebovaniu, ktoré sú v zozname náhradných dielov označené rámcikom [xxx xxx (x)]
- spaľovacie motory – pre ne platia samostatné záručné podmienky príslušného výrobcu motorov

Záručná doba začína plynúť dňom kúpy prostredníctvom prvého odberateľa. Rozhodujúci je dátum na originálnom doklade o kúpe. V prípade uplatňovania nároku na poskytnutie záruky sa obráťte s týmto vyhlásením o záruke a dokladom o kúpe na vášho predajcu alebo na najbližší autorizovaný zákaznícky servis. Týmto záručnými podmienkami zostávajú zákonné nároky kupujúceho na odstránenie chýb voči predávajúcemu nedotknuté.

EREDETI HASZNÁLATI UTASÍTÁS

Tartalomjegyzék

A kézikönyvről.....	70
Termékleírás.....	70
Műszaki adatok.....	71
Biztonsági utasítások.....	71
Szerelés.....	72
Üzembe helyezés.....	72
Karbantartás és ápolás.....	74
Javítás.....	74
Tárolás.....	74
Hulladékkezelés.....	74
Hibaelhárítás.....	75
Garancia.....	75

A KÉZIKÖNYVRŐL

- Az üzembe helyezés előtt olvassa át ezt a dokumentumot. Ez a zavarmentes munkavégzés és a hibamentes kezelés feltétele.
- Ügyeljen a kézikönyvben és a terméken található biztonsági előírásokra és figyelmeztető utalásokra.
- Ez a dokumentáció a benne leírt termék kötelező tartozéka, és a termék eladása esetén át kell adni a vásárlónak.

Jelmagyarázat



FIGYELEM!

A jelen figyelmeztető utasítások pontos betartásával kerülheti el a személyi sérülést és / vagy vagyoni kárt.



Különleges információk a jobb érthetőség és kezelés érdekében.

TERMÉKLEÍRÁS

A jelen dokumentáció az AL-KO Snowline 46 E hómaró kezelését ismerteti. A hómarót egy elektromotor üzemelteti.

Termékáttekintés

ábra 1

1	Fogantyú
2	Biztonsági kengyel

3	Kézikar a kidobás beállításához
4	Kézikar zárja
5	Kidobótartály
6	Kidobási magasságállító zárja
7	Szállítócsiga
8	Oldalsó burkolat
9	Túlterhelés-védelem
10	Kar zárja
11	Kábeltartó
12	Karállító zárja
13	Kábelfeszültség-mentesítő
14	Kapcsoló-dugó

Szimbólumok a készüléken

	Figyelem! Különös óvatossággal kezelje.
	Üzembe helyezés előtt olvassa el a használati utasítást!
	Távolodjon el a kidobási területtől. Veszélyt jelent a kidobott hó.
	Ne kapaszkodjon a hókidobóba!
	Ne kapaszkodjon a szállítócsigába, illetve ne lépjen rá!
	Ne engedjen másokat a veszélyes terület közelébe.
	Viseljen hallásvédőt!
	Viseljen szemvédőt!
	Csatlakoztassa le a készüléket a hálózatról a karbantartási munkák során, vagy ha sérült a kábel.

Rendeltetésszerű használat

Ez a készülék kizárólag hó eltávolítására alkalmas \S utakon és magánterületen.

Lehetséges hibás használat

- A készülék nem alkalmas nyilvános területen, parkokban, sportlétesítményekben, valamint mezőgazdasági és erdőgazdálkodási területen történő használatra.
- A készülék nem működtethető ipari környezetben.

A készülék nem rendeltetésszerű használata, illetve a készüléken engedély nélkül végzett változtatások esetén érvényét veszti a gyártói jótállás.

Biztonsági és védőberendezések



FIGYELEM!

Sérülésveszély!

A biztonsági és védőberendezéseket nem szabad üzemen kívül helyezni.

Biztonsági kengyel

Ha a felhasználó elengedi a biztonsági kengyelt, kikapcsol a csigahajtás, és a készülék leáll.

- Veszély esetén engedje el a biztonsági kengyelt!

Túlterhelés-védelem

Ha a hómárvó túlzott terhelés vagy a felszedett tárgyak miatt eltömődik, kiold a túlterhelés-védelem.

Állítható hókidobó

Úgy állítsa be a hókidobót, hogy a kidobott hó ne sérthessen meg embereket, állatokat, illetve ne okozhasson kárt az értéktárgyakban.

Az utcán ügyeljen arra, hogy ne akadályozza a forgalmat, illetve ne veszélyeztesse a közlekedőket.

MŰSZAKI ADATOK

Feszültség	230 V/50 Hz
Teljesítmény	2000 W
Motor fordulatszám	1700 min ⁻¹
Védelmi osztály	2
Hangnyomás a fülnél	L PA= 86 db(A) K= 2 db(A)
Vibrációs érték	a _{hv} = 2,5 m/s ² K= 1,5 m/s ²

Súly	15 kg
Takarítási szélesség	46 cm
Beszívási magasság	30 cm
Kidobási szélesség	max. 10 m

BIZTONSÁGI UTASÍTÁSOK



FIGYELEM!

Kövesse a jelen dokumentációban és a készüléken található biztonsági és figyelmeztető utasításokat.



FIGYELEM!

A készülék csak műszakilag kifogástalan állapotában használható!

- A készülék csak akkor üzemeltethető, ha teljesen fel van szerelve, és üzemképes állapotban vannak a védelmi felszerelések.
- A biztonsági és védelmi felszereléseket tilos kikapcsolni!
- Viseljen szem- és fülvédőt.
- Hosszú nadrágot és stabil, csúszásmentes lábbelit viseljen.
- A készüléket tilos megemelni vagy vinni, amikor működésben van a motor.
- Tetőn soha ne végezzen tisztítást.
- Ügyeljen a csúszós talajra.
 - ⇒ *Figyelem: csúszásveszély! Megfelelő sebességgel haladjon.*
- A készüléket ne használja meredek emelkedőn.
- Kezét és lábát tartsa távol a szállítócsigától.
- Ne engedjen másokat a veszélyes terület közelébe.
- Távolítsa el az idegen tárgyakat a munkaterületről.
- Gyermekek és olyan személyek, akik nem ismerik a használati utasítást, nem használhatják a készüléket.
- Vegye figyelembe a kezelőszemély alsó korhatárára vonatkozó helyi rendelkezéseket.
- Ha eltávozik a készüléktől:
 - Kapcsolja ki a motort.
 - Várja meg, míg leáll a szállítócsiga.
 - Húzza ki a gép.
 - A készüléket tilos felügyelet nélkül hagyni.

Elektromos biztonság



VIGYÁZAT!

Az elektromos vezető anyagból készült alkatrészek megérintése veszélyt jelenthet.

Azonnal válassza le a hálózatról a berendezést, ha megsérült vagy elszakadt az elektromos kábel! Az elektromos csatlakoztatásnál ajánlott olyan FI-relé bekötése, amelynek névleges áramértéke < 30 mA.

- A házi hálózati feszültségnek meg kell egyeznie a műszaki adatokban leírt hálózati feszültséggel, nem szabad egyéb más tápfeszültséget használni.
- Kizárólag kültéri hosszabbító kábelt használjon, a minimális átmérő: 1,5 mm². A kábeltekercset mindig teljesen tekerje le.
- Sérült vagy megtört hosszabbító kábel használata tilos.
 - ⇒ Minden üzembe helyezés előtt ellenőrizze a hosszabbító kábel állapotát.

SZERELÉS



FIGYELEM!

A készülék csak teljes összeszerelése után üzemeltethető.

Első lépések

1. Vegye ki az összes alkatrészt a csomagolásból.
2. Ellenőrizze, hogy az alkatrészek nem sérültek-e meg a szállítás során.
 - ⇒ Ha sérülést fedez fel, vagy hiányzik egy alkatrész, azonnal értesítse azt a kereskedőt, akinél a készüléket vásárolta.

Szerelje fel az alsó kart.

ábra 2

1. Az alsó kart úgy helyezze be a vezetősinbe, hogy mindegyik oldalon illeszkedjenek egymáshoz a vezetőlyukak.
2. Kívülről akassza be a kampót a vezetőlyukakon át.
3. Mindkét oldalon húzza szorosra az ellenanyát.
 - ⇒ Ezzel az alsó kar felszerelése befejeződött.

A vezetőkar felszerelése

ábra 3

1. Kívülről helyezze a felső kart az alsó karra.
2. Belülről helyezze be a csavarokat a vezetőlyukakon át.
3. Mindkét oldalon húzza szorosra az ellenanyát.
4. Rögzítse az elektromos kábelt a kábeltartókra.
 - ⇒ Ezzel a vezetőkar felszerelése befejeződött.

A kézikar felszerelése

A kézikarral állítható a kidobási irány.

ábra 4

1. Tolja át a kézikart a középső alkatrész sínjén.
2. Dugja a kézikart a hókidobó felfogásába, majd rögzítse biztosítószeggel.
3. Egy fogóval hajlítsa el a biztosítószeg végeit.
 - ⇒ Ezzel a kézikar felszerelése befejeződött.

A hókidobó felszerelése

ábra 5

1. Csavarja ki a rögzítőcsavarokat a kidobótartályból
2. Kívülről helyezze be a rögzítőcsavart a hókidobóban lévő vezetőlyukon át.
3. Belülről helyezze rá a gumitárcsát.
4. Csavarozza ismét a rögzítőcsavart a hókidobóval és a gumitárcsával együtt a kidobótartályra.
5. Végezze el a fenti lépéseket a másik oldalon is.
 - ⇒ Ezzel a hókidobó felszerelése befejeződött.

ÜZEMBE HELYEZÉS

Biztonsági utasítások



FIGYELEM!

Sérülésveszély!

A készülék és a hosszabbítókábel csak műszakilag kifogástalan állapotában használható! Tilos üzembe helyezni sérült készüléket.

A biztonsági és védelmi felszereléseket tilos kikapcsolni!

- Kövesse a jelen dokumentációban és a készüléken található biztonsági és figyelmeztető utasításokat.

- Távolítsa el az idegen tárgyakat a munkaterületről.
- Ne engedjen másokat a veszélyes terület közelébe.
- Csak kielégítő nappali fény vagy mesterséges megvilágítás mellett szabad dolgozni.

Tippek a hó eltakarításához

- Rögtön a hóesés után végezzen takarítást, mivel később eljegesedik az alsó réteg, ami megnehezíti a takarítást.
- A havat úgy takarítsa el, hogy az eltakarított nyomvonalak némileg fedjék egymást.
- A havat lehetőleg szélirányban takarítsa el.

A készülék ellenőrzése

- Üzembe helyezés előtt mindig végezzen vizuális ellenőrzést.
- Ellenőrizze, hogy stabilan rögzítve vannak-e, és sértetlen állapotban vannak-e a készülék biztonsági felszerelései, kezelőelemei, kábele és az összes csavar.
- Üzembe helyezés előtt cserélje ki a sérült alkatrészeket.

A készülék beállítsa testmagasságra.

ábra 6

1. Állítsa felfelé mindkét oldalon a karállító zárját.
 - ⇒ *Ekkor láthatóvá válik a zár rácsozata.*
2. Állítsa be a kívánt magasságot.
3. Állítsa lefelé mindkét oldalon a karállító zárját.

Állítsa be a kidobási irányt és szélességet.



VIGYÁZAT!

Sérülésveszélyt okoznak az ellenőrzetlenül kiszálló idegen tárgyak

Ne irányítsa a kidobótartályt emberek, állatok, ablakok, járművek és ajtók irányába.

A kidobási irány beállítása

1. A forgatókar forgatásával állítsa a kidobótartályt a kívánt irányba.

A kidobási szélesség beállítása

1. Oldja ki a kidobási magasságállító zárját a csapóajtó magassabbra, illetve alacsonyabbra állításához.
2. Húzza újra szorosra az ellenanyát.
 - ⇒ *Minél meredekebbre állítja a csapóajtót, annál magasabbra és nagyobb szélességben dobja ki a havat a készülék.*

Csatlakoztassa a hálózathoz a készüléket.

ábra 7

1. Helyezze a készülék csatlakozóvezetékét a kapcsoló-dugóba.
2. Rögzítse a készülék csatlakozóvezetékét a kábelfeszültség-mentesítővel.
 - ⇒ *A hálózati kábel hurkának olyan hosszúnak kell lennie, hogy a kábelfeszültség-mentesítő az egyik oldalról a másikra tudjon csúszni.*



A készülék csatlakozóvezetékének legalább a H07RN-F szabványnak meg kell felelnie, és nem lépheti túl az 50 m-es hosszt.

Ez egy rugalmas gumitömlő a közepes mértékű mechanikus igénybevételhez száraz, nedves és vizes területen, illetve a szabadban.

Kapcsolja be a készüléket.

A készüléket mindig sík talajon indítsa be. A talajon nem lehetnek idegen tárgyak. Indítás során ne emelje meg a készüléket.

ábra 8

1. Tartsa nyomva a kapcsoló-dugó indítógombját.
2. Húzza a biztonsági kengyelt a kar felé, és tartsa úgy.
3. Engedje el az indítógombot.

A készülék kikapcsolása

1. Engedje el a biztonsági kengyelt.
2. Várja meg, míg leáll a motor.

Túlterhelés-védelem

Ha a hómaró a felszedett tárgyak miatt eltömődik, kiold a túlterhelés-védelem.

1. Csatlakoztassa le a készüléket a hálózatról.
2. Hagyja lehűlni a motort.
3. Óvatosan távolítsa el az idegen tárgyakat.
4. Csatlakoztassa újra a készüléket a hálózathoz.

A túlterhelés-védő megnyomása után a hómaró ismét működésbe lép.

KARBANTARTÁS ÉS ÁPOLÁS

Karbantartási terv

Minden használat előtt

- Üzembe helyezés előtt mindig végezzen vizuális ellenőrzést.
- Ellenőrizze, hogy stabilan rögzítve vannak-e, és sértetlen állapotban vannak-e a készülék biztonsági felszerelései, kezelőelemei, kábele és az összes csavar.
- Üzembe helyezés előtt cserélje ki a sérült alkatrészeket.

Minden használat után

- Tisztítsa meg a kibotótartályt, a csigát, a fogantyúkat és a burkolatot.

Igény szerint

- Ellenőrizze a tisztítólemezt; cserélje ki az elhasználdott tisztítólemezt.
- Ellenőrizze a hajtószíjat; cserélje ki a hibás hajtószíjat.

1x a szezonban

- Ellenőriztesse a készüléket egy szakszervizben, és végeztesen rajta karbantartást.

Tisztítsa meg a berendezést.



FIGYELEM!

A készüléket ne permetezze le vízzel! A behatoló víz tönkretelheti a kapcsoló-dugót és az elektromotort.

1. A készüléket szilárd, sík és vízszintes talajra helyezze.
2. Távolítsa el a jégmentesítő sót és a felgyülemlett szennyeződések.
3. Tisztítsa meg és tartsa szárazon a fogantyút és a kapcsoló-dugót.

A tisztítólemez cseréje

ábra 9

1. Döntse hátra a készüléket.
2. Távolítsa el az elhasználdott tisztítólemezt 4 csavarját.
3. Vegye le a tisztítólemezt.

4. Csavarokkal rögzítse a burkolatra az új tisztítólemezt.
5. Döntse vissza a készüléket, és ellenőrizze a beállítást.

A hajtószíj cseréje



A hajtószíj a hómáró bal oldalsó burkolata mögött (*menetirány szerint*) található.

ábra 10

1. A burkolatról távolítsa el a bal oldali fedőlemezt és a 2 csavart.
2. Tekerje le a hajtószíjat a nagy tárcsáról.
3. Helyezze fel az új hajtószíjat először a kis tárcsára, majd a nagy tárcsára.
4. Ellenőrizze a beállítást.

Nincs szükség a készülék kenésére

A hómáró kenése kiszállítás előtt a gyárban megtörtént. Az egyes alkatrészek további kenése kárt okozhat a készülékben!

JAVÍTÁS

Szakember általi ellenőrzés

A javítási munkákat kizárólag hivatalos szervizműhely végezheti el.

Mindig szakember általi ellenőrzés szükséges:

- Akadályra történő ráhajtás után;
- A motor hirtelen leállása esetén;
- Ha megsérült a szállítócsiga.

TÁROLÁS

- A készüléket mindig kihúzott hálózati csatlakozó mellett tárolja.
- A készüléket száraz állapotban, gyermekek és illetéktelen személyektől távol tárolja.

HULLADÉKKEZELÉS



A használaton kívüli berendezéseket, elemeket és akkumulátorokat ne helyezze a háztartási hulladék közé.

A csomagolás, a gép és a tartozékok újrahasznosítható anyagokból készültek, ezért ennek megfelelően kell elvégezni a hulladékkezelésüket.

HIBAEELHÁRÍTÁS

**VIGYÁZAT!**

A készüléken végzett munkák előtt mindig húzza ki a hálózati csatlakozót, és várja meg, míg leáll a motor!

Üzemzavar	Lehetséges ok	Megoldás
Nem jár a motor.	Nincs hálózati feszültség.	Ellenőrizze a ház biztosítékát/hosszabbítókábelt.
	Hibás a készülék kábele.	Forduljon AL-KO szervizhez/megbízott szakszervizhez.
A készülék nem takarítja el a havat	Eltömődött a csiga vagy a kidobótárlátly.	Állítsa le a motort, és csatlakoztassa le a készüléket a hálózatról. Szüntesse meg az eltömődést.
	Szakadt vagy laza a hajtósíj.	Cserélje ki a hajtósíjat.
A motor teljesítménye csökken.	Túl sok hó van a kidobócsatornában.	Tisztítsa meg a kidobócsatornát/burkolatot.
Kiold a túlterhelés-védelem.	Idegen tárgyak vannak a szállítócsigában.	Távolítsa el az idegen tárgyakat.



Forduljon ügyfélszolgálatunkhoz, ha olyan hibát észlel, amely nem szerepel a fenti táblázatban, vagy amelyet nem tud megszüntetni.

GARANCIA

A berendezés esetleges anyag- és gyártási hibáinak kiküszöbölése javítással vagy alkatrészcserevel történik a törvényben előírt jótállási időn belül. A jótállás lejárataának határidejét azon ország jogrendszere határozza meg, ahol berendezést megvásárolták.

A garancia kizárólag akkor érvényes, ha:

- betartja az ebben a kezelési útmutatóban leírtakat,
- szakszerűen használja a berendezést,
- csak eredeti pótalkatrészeket használ.

A garancia nem érvényes:

- önkényes szerelési próbálkozások,
- önkényes műszaki módosítások,
- nem rendeltetésszerű használat esetén.

A garancia nem vonatkozik:

- a használatból eredő festékhibákra,
- a kopó alkatrészekre, amelyek a pótalkatrész-katalógusban be annak keretezve [xxx xxx (x)]
- belső égésű motorokra (ezekre a mindenkori motorgyártó cég garanciára vonatkozó rendelkezése érvényes).

A garancia az első végfelhasználó vásárlásától lép életbe. Az időpont meghatározásakor a fizetési bizonylaton szereplő dátum a mérvadó. A garancijeggyel és az eredeti fizetési bizonylattal forduljon a szakkereskedéshez vagy a legközelebbi hivatalos ügyfélszolgálatához. A vevő eladóval szembeni jogainak törvényes érvényesítési lehetőségeit a jelen nyilatkozat nem befolyásolja.

ORIGINAL BETJENINGSVEJLEDNING

Indholdsfortegnelse

Om denne vejledning.....	76
Produktbeskrivelse.....	76
Tekniske data.....	77
Sikkerhedsanvisninger.....	77
Montering.....	78
Ibrugtagning.....	78
Vedligeholdelse og service.....	79
Reparation.....	80
Opbevaring.....	80
Bortskaffelse.....	80
Hjælp ved fejl.....	80
Garanti.....	81

OM DENNE VEJLEDNING

- Læs denne dokumentation igennem før idrifttagning. Det er en forudsætning for sikkert arbejde og fejlfri håndtering.
- Overhold sikkerheds- og advarselshenvisningerne i denne dokumentation og på produkt.
- Overhold sikkerheds- og advarselshenvisningerne i denne dokumentation og på produkt.

Tegnforklaring



NB!

Følges disse advarselsanvisninger, nøje kan person- og/eller tingskader undgås.



Særlige anvisninger for bedre forståelse og håndtering.

PRODUKTBEKRIVELSE

I denne dokumentation beskrives AL-KO-snefræseren Snowline 46 E. Denne fræser drives af en elmotor.

Produktoversigt

se fig. 1

1	Håndgreb
2	Sikkerhedsbøjle
3	Håndsving til indstilling af udkast

4	Håndsvingslås
5	Udkastkanal
6	Lås til udkasthøjde
7	Transportsnegl
8	Sideafdækning
9	Overbelastningsbeskyttelse
10	Lås til håndtag
11	Kabelholder
12	Lås til indstilling af håndtag
13	Kabeltrækaflastning
14	Kontakt/stik-kombination

Symboler på maskinen

	Advarsel! Udvis særlig forsigtighed ved betjening.
	Læs betjeningsvejledningen før ibrugtagning!
	Hold afstand til udkastområdet. Fare som følge af sneudkast.
	Ræk ikke hænderne ind i sneudkastet!
	Stik ikke hænder eller fødder ind i transportsneglen!
	Sørg for, at andre ikke nærmer sig fareområdet.
	Brug høreværn!
	Brug øjenværn!
	Afbryd altid maskinen fra nettet ved vedligeholdelsesarbejde, eller hvis kablet er beskadiget.

Korrekt anvendelse

Dette apparat er udelukkende egnet til at rydde sne på faste veje og arealer i privat område.

Mulig fejlanvendelse

- Denne maskine er ikke beregnet til anvendelse på offentlige anlæg, i parker, sportsanlæg eller i forbindelse med land- eller skovbrug.
- Maskinen må ikke benyttes erhvervsmæssigt.

Hvis maskinen anvendes mod sin bestemmelse, eller hvis der udføres egenhændige ændringer på maskinen, annulleres producentens ansvar.

Sikkerheds- og beskyttelsesanordninger



NB!

Risiko for personskade!

Sikkerheds- og beskyttelsesanordninger må ikke sættes ud af kraft.

Sikkerhedsbøjle

Når brugeren slipper sikkerhedsbøjlen, slår snegledrevet fra, og maskinen bliver stående.

- Slip sikkerhedsbøjlen i tilfælde af fare!

Overbelastningsbeskyttelse

Hvis snefræseren blokeres på grund af overbelastning eller fremmedlegemer, udløses overbelastningsbeskyttelsen.

Justerbart sneudkast

Indstil sneudkastet, så den udkastede sne ikke kan udgøre en fare for personer eller dyr eller forårsage materielle skader.

Pas på ikke at hindre trafikken på vejen eller være til gene for andre trafikanter.

TEKNISKE DATA

Spænding	230V/50Hz
Effekt	2000W
Motoromdrejningstal	1700 min ⁻¹
Kapslingsklasse	2
Lydtryk på øret	L PA= 86 db(A) K= 2 db(A)
Vibrationsværdi	a _{hv} = 2,5 m/s ² K= 1,5 m/s ²
Vægt	15 kg
Ryddebredde	46 cm
Indtrækshøjde	30 cm

Udkastlængde

maks. 10 m

SIKKERHEDSANVISNINGER



NB!

Følg sikkerhedsadvarselne og -anvisningerne i denne dokumentation samt på maskinen.



NB!

Maskinen må kun anvendes, når den er i teknisk fejlfri stand!

- Maskinen må kun betjenes, når den er fuldstændig monteret og med fungerende beskyttelsesanordninger.
- Sikkerheds- og beskyttelsesanordninger må aldrig sættes ud af drift.
- Bær øjen- og høreværn.
- Bær lange bukser og solidt, skridsikkert fodtøj.
- Løft eller bær aldrig maskinen, mens motoren kører.
- Ryd aldrig sne på tage.
- Vær forsigtig på glat underlag.
 - ⇒ *Pas på! Fare for at skride! Afpas hastigheden.*
- Anvend ikke maskinen på stejle skråninger.
- Hold hænder og fødder væk fra transportsneglen.
- Sørg for, at andre ikke nærmer sig fareområdet.
- Fjern fremmedlegemer fra arbejdsområdet.
- Børn og andre, der ikke kender driftsvejledningen, må ikke bruge maskinen.
- Overhold lokale bestemmelser vedr. minimumsalder for betjening af maskinen.
- Når du går væk fra maskinen:
 - Sluk for motoren.
 - Vent til transportsneglen står stille.
 - Afbryd maskinen.
 - Efterlad ikke maskinen uden opsyn.

Elektrisk sikkerhed



FORSIGTIG!

Fare ved berøring af strømførende dele!

Tag straks stikket ud, hvis forlængerledningen beskadiges eller overskæres! Vi anbefaler tilslutning via en HFI-afbryder med en nominal fejlstrøm på < 30 mA.

- Netspændingen i huset skal stemme overens med angivelserne om netspænding i Tekniske data. Ingen anden forsyningsspænding må anvendes.
- Brug kun forlængerledninger, der er beregnet til udendørs brug - min. tværsnit 1,5 mm². Træk altid ledningen helt ud af kabeltromler.
- Beskadigede eller sprøde forlængerledninger må ikke anvendes.
 - ⇒ *Kontrollér altid forlængerledningens tilstand, før den tages i brug.*

MONTERING



NB!

Maskinen må først tages i brug, når den er færdigsamlet.

Første trin

1. Tag alle dele ud af emballagen.
2. Kontroller alle dele for transportskader.
 - ⇒ *Hvis det opdages, at maskinen har taget skade, eller hvis der mangler dele, skal forhandleren, hvor maskinen er købt, straks have besked.*

Montering af nederste håndtag

se fig. 2

1. Læg nederste bøjle ind i føringen, så den passer ind i føringshullerne på siderne.
2. Stik krogen igennem føringshullerne udefra og indefter.
3. Spænd låsemøtrikken godt til på hver side.
 - ⇒ *Nederste bøjle er monteret.*

Montering af styrehåndtag

se fig. 3

1. Læg overbøjlen på underbøjlen udefra.
2. Stik skrueerne igennem føringshullerne udefra og indefter.
3. Spænd låsemøtrikken godt til på hver side.

4. Fastgør elkablet på kabelholderne.
 - ⇒ *Føringshåndtaget er monteret.*

Montering af håndsving

Udkastretningen justeres med håndsvinget.

se fig. 4

1. Stik håndsvinget igennem føringen på midterdelen.
2. Stik håndsvinget ind i opfangningen på sneudkastet, og husk at sikre med sikringsplitt.
3. Bøj enderne på sikringsplitten med en tang.
 - ⇒ *Håndsvinget er monteret.*

Montering af sneudkast

se fig. 5

1. Skru låseskrueerne ud af udkastkanalen.
2. Stik låseskruen igennem føringshullet i sneudkastet udefra.
3. Sæt gummiskiven på indefra.
4. Skru låseskruen med sneudkast og gummiskive på udkastkanalen igen.
5. Gå frem på samme måde på den anden side.
 - ⇒ *Sneudkastet er monteret.*

IBRUGTAGNING

Sikkerhedsanvisninger



NB!

Fare for kvæstelse!

Maskinen og forlængerledningen må kun anvendes i teknisk fejlfri stand! En maskine, der er beskadiget, må ikke betjenes.

Sikkerheds- og beskyttelsesanordninger må aldrig tages ud af drift!

- Følg sikkerheds- og advarselsanvisningerne i denne dokumentation samt på maskinen.
- Fjern fremmedlegemer fra arbejdsområdet
- Sørg for, at andre ikke nærmer sig fareområdet.
- Arbejd kun i klart dagslys eller ved tilstrækkelig god kunstig belysning.

Råd og vink om snerydning

- Ryd straks efter snefald. Senere bliver det nederste lag til is og gør det sværere at rydde.
- Ryd sneen, så de rydede spor overlapper hinanden en smule.
- Ryd om muligt sneen i vindretning.

Kontrol af maskinen

- Udfør altid en visuelt kontrol, før maskinen bruges.
- Kontroller sikkerhedsanordninger, betjeningslementer, ledninger og alle forskruninger for beskadigelse og sikkert fæste.
- Udskift beskadigede dele, før maskinen bruges.

Indstil maskinen efter brugerens størrelse

se fig. 6

1. Klap låsen til indstilling af styrehåndtaget op på begge sider.
 - ⇒ *Låsepalen kan nu ses.*
2. Indstil den ønskede højde.
3. Klap låsen til indstilling af styrehåndtaget ned på begge sider.

Indstilling af kasteretning og -længde



FORSIGTIG!

Fare for kvæstelser ved fremmedlegemer, der slynges ukontrolleret ud!

Indstil ikke klappen på udkastkanalen i retning af personer, dyr, vinduer, biler eller døre.

Indstilling af kasteretning

1. Indstil udkastkanalen i den ønskede retning ved at dreje på håndsvinget.

Indstilling af kastelængde

1. Løsn låsen til udkasthøjden for at stille klappen højere eller lavere.
2. Spænd låsemøtrikken godt til igen.
 - ⇒ *Jo stejlere klappen indstilles, desto højere og længere kastes sneen ud.*

Oprettelse af nettilslutning

se fig. 7

1. Sæt netstikket på maskinens tilslutningsledning ind i kontakt/stik-kombinationen.
2. Husk at sikre maskinens tilslutningsledning med kabeltrækafastning.
 - ⇒ *Sløjfen på netkablet skal være så lang, at kabeltrækafastningen kan glide fra den ene til den anden side.*



Maskinens tilslutningsledning skal mindst opfylde standard H07RN-F og må ikke være længere end 50 m.

Tilslutningsledningen er en gummislangetilslutning til middel mekanisk belastning i tørre, fugtige og våde rum samt ude i det fri.

Start af maskinen

Maskinen må kun startes på en jævn flade. Fladen skal være fri for fremmedlegemer. Løft ikke maskinen, når den startes.

se fig. 8

1. Hold startknappen til kontakt/stik-kombinationen inde.
2. Træk sikkerhedsbøjlen ind mod styrehåndtaget, og hold den der.
3. Slip startknappen.

Afbrudelse af maskinen

1. Slip sikkerhedsbøjlen.
2. Vent, til motoren står stille.

Overbelastningsbeskyttelse

Hvis snefræseren blokeres på grund af fremmedlegemer, udløses overbelastningsbeskyttelsen.

1. Afbryd maskinen fra nettet.
2. Lad motoren køle af.
3. Fjern forsigtigt fremmedlegemer.
4. Slut maskinen til strømmettet igen.

Efter at der er trykket på overbelastningsbeskyttelsen, arbejder snefræseren igen.

VEDLIGEHOLDELSE OG SERVICE

Vedligeholdelsesplan

Før hver anvendelse

- Udfør altid en visuelt kontrol, før maskinen bruges.
- Kontroller sikkerhedsanordninger, betjeningslementer, ledninger og alle forskruninger for beskadigelse og sikkert fæste.
- Udskift beskadigede dele, før maskinen bruges.

Efter hver anvendelse

- Rengør udkastkanal, snegl, alle greb og hus.

Efter behov

- Kontroller ryddepladen, udskift ryddepladen, hvis den er slidt.
- Kontroller drivremmen, udskift drivremmen, hvis den er defekt.

1x pr. sæson

- Lad et specialværksted kontrollere og vedligeholde maskinen.

Rengøring af maskinen**NB!**

Maskinen må ikke spules med vand! Indtrængende vand kan ødelægge kontakt/stik-kombinationen samt elmotoren.

1. Stil maskinen på et fast, jævnt og vandret underlag.
2. Fjern rester af strøsalt og vedhæftende smuds.
3. Rengør håndgreb, sikkerhedsbøjle og kontakt/stik-kombinationen, og tør elementerne af.

Udskiftning af ryddeplade

se fig. 9

1. Vip maskinen bagud.
2. Tag de 4 skruer på den slidte ryddeplade af.
3. Tag ryddepladen af.
4. Skru ny ryddeplade på huset med skruerne.
5. Vip maskinen tilbage, kontroller indstillingen.

Udskiftning af drivrem

Drivremmen er monteret bag ved snefræsereens sideafdækning til venstre (set i kørselsretning).

se fig. 10

1. Tag skruerne på afdækningen til venstre og 2 skruer på huset af.
2. Rul drivremmen af den store skive.
3. Træk først en ny drivrem over den lille skive og derefter over den store skive.
4. Kontroller indstillingen.

Smør ikke maskinen

Snefræsere blev smurt på fabrikken før udlevering. Hvis enkelte dele smøres yderligere, kan maskinen tage skade!

REPARATION**Kontrol ved fagmand**

Reparationsarbejde må kun udføres af autoriserede værksteder.

En fagmand skal altid kontrollere maskinen:

- Efter påkørsel af en forhindring
- Hvis motoren pludselig går i stå
- Ved beskadigelse af transportsnegl.

OPBEVARING

- Husk at stikket skal være trukket ud, mens maskinen opbevares.
- Opbevar maskinen tørt og utilgængeligt for børn og uvedkommende.

BORTSKAFFELSE

Brugt udstyr, batterier eller akkumulatorer må ikke bortskaffes sammen med almindeligthusholdningsaffald!

Emballagen, produktet og tilbehøret er fremstillet af genbrugseget materiale og skal bortskaffes i henhold hertil.

HJÆLP VED FEJL**FORSIGTIG!**

Træk altid stikket ud, og vent til motoren står helt stille, før der arbejdes på maskinen!

Fejl	Mulig årsag	Løsning
Motoren kører ikke	Ingen netspænding.	Kontroller sikring i huset/forlængerledningen.
	Maskinens ledning defekt.	Kontakt AL-KO-servicestud/autoriseret specialværksted.
Maskinen rydder ikke sne	Snegl eller udkastkanal tilstoppet.	Stop motoren, afbryd maskinen fra strømmettet. Fjern tilstopning.

Fejl	Mulig årsag	Løsning
	Drivremmen revet over eller løs.	Udskift drivremmen.
Svækket motorydelse	For meget sne i udkastkanalen.	Rengør udkastkanal/hus.
Overbelastningsbeskyttelsen udløses	Fremmedlegeme i transportsneglen	Fjern fremmedlegeme



Ved driftsforstyrrelser, der ikke er omfattet af denne tabel, eller hvis du oplever problemer, der ikke selv kan løse, bedes du henvende dig til vores kundeservice.

GARANTI

Evt. fejl i materiale- eller fabriktionsfejl på maskinen udbedres eller erstattes inden for garantiperioden uden beregning af en reparatør, som vi udpeger. Garantiperioden bestemmes af lovgivningen i det land, hvor maskinen er købt.

Garantien gælder kun, hvis

- maskinen behandles kyndigt,
- forskrifterne i betjeningsvejledningen overholdes,
- der anvendes originale reservedele

Garantien bortfalder, hvis

- maskinen forsøges repareret egenhændigt,
- der udføres tekniske ændringer på maskinen,
- maskinen anvendes mod sin bestemmelse (f.eks. erhvervsmæssig eller kommunal anvendelse).

Garantien omfatter ikke:

- Laskader, der opstår som følge af normal anvendelse
- Sliddele, der på reservedelskortet er markeret med [xxx xxx (x)]
- Forbrændingsmotorer - ved forbrændingsmotorer gælder den pågældende motorproducents separate garantibestemmelser

Garantiperioden begynder ved den første slutbrugers køb. Her gælder datoen på den originale kvittering. Ved garantikrav bedes du medbringe dette garantibevis sammen med den originale kvittering for købet til din forhandler eller det nærmeste autoriserede kundecenter. Garantien forbliver uændret ved evt. salg til tredjepart.

INSTRUKTIONSBOK I ORIGINAL**Innehållsförteckning**

Om denna handbok.....	82
Produktbeskrivning.....	82
Tekniska data.....	83
Säkerhetsinstruktioner.....	83
Montering.....	84
Idrifttagning.....	84
Underhåll och skötsel.....	85
Reparation.....	85
Förvaring.....	86
Bortskaffande.....	86
Felavhjälpling.....	86
Garanti.....	87

OM DENNA HANDBOK

- Läs igenom denna dokumentation före användning. Detta är en förutsättning för säkert arbete och felfri hantering.
- Beakta säkerhets- och varningsanvisningarna i dokumentationen och på produkten.
- Dokumentationen är en permanent del av den beskrivna produkten och bör lämnas vidare till köparen vid försäljning.

Teckenförklaring**OBSERVA!**

Följ dessa varningsinstruktioner exakt för att undvika person- och / eller materialskador.



Särskilda instruktioner för bättre förståelse och användning.

PRODUKTBeskrivning

I den här dokumentationen så beskrivs AL-KO:s snöslunga Snowline 46 E. Den här snöslungan drivs med en elmotor.

Produktöversikt

se figur 1

1	Handtag
2	Säkerhetsbygel

3	Handvev för justering av utslungningsdelen
4	Låsning till handveven
5	Utslungningsschakt
6	Låsning av utslungningshöjden
7	Matarsnäcka
8	Sidoskydd
9	Överbelastningsskydd
10	Ställningslås
11	Kabelhållare
12	Ställningsjusteringslås
13	Dragavlastning till kabel
14	Brytar-/kontaktkombination

Symboler på maskinen

	Obs! Särskild försiktighet vid användningen.
	Före idrifttagningen ska du läsa bruksanvisningen!
	Håll dig borta från utslungningsområdet. Fara p.g.a. snöutslungning.
	Ta inte i snöutslungningen!
	Ta eller kliv inte i matarsnäckan!
	Håll andra personer borta från riskområdet.
	Använd hörselskydd!
	Använd skyddsglasögon!
	Skilj alltid maskinen från strömnätet före underhållsarbeten eller om kabeln är skadad.

Föreskriven användning

Den här maskinen är uteslutande till för att röja bort snö från vägar och ytor på privata områden.

Möjlig felanvändning

- Maskinen är inte lämplig för användning inom offentliga anläggningar, parker, på sportplatser samt inom lant- och skogsbruk.
- Maskinen får inte användas yrkesmässigt.

Icke avsedd användning av maskinen eller egenmäktiga ändringar på den innebär att tillverkarens ansvar utgår.

Säkerhets- och skyddsanordningar



OBSERVA!

Skaderisk!

Säkerhets- och skyddsanordningar får inte sättas ur funktion.

Säkerhetsbygel

När operatören släpper säkerhetsbygeln så stängs snäckdrivningen av och maskinen förblir stående.

- Vid fara så ska du släppa säkerhetsbygeln!

Överbelastningsskydd

Blockeras snöslungan p.g.a. överbelastning eller upptagna främmande föremål så utlöses överbelastningsskyddet.

Justeringsbar snöutslungning

Ställ in snöutslungningen så att den utslungade snön inte kan skada personer eller djur och/eller orsaka några materialskador.

Se till att den inte förhindrar trafiken på gator eller utsätter trafikanter för risk.

TEKNISKA DATA

Spänning	230V/50 Hz
Effekt	2000 W
Motorvarvtal	1700 varv/min
Skyddsklass	2
Ljudtryck vid örat	L PA= 86 db(A) K= 2 db(A)
Vibrationsvärde	a hv = 2,5 m/s ² K= 1,5 m/s ²
Vikt	15 kg

Rumsbredd	46 cm
Indragningshöjd	30 cm
Utslungningsvidd	max. 10 m

SÄKERHETSINSTRUKTIONER



OBSERVA!

lakttta säkerhetsanvisningarna och varningshänvisningarna i den här dokumentation och på produkten.



OBSERVA!

Använd endast maskinen när den är i tekniskt felfritt tillstånd!

- Använd endast maskinen när den är fullständigt monterad och när dess skyddsanordningar fungerar.
- Säkerhets- och skyddsanordningar får inte tas ur funktion!
- Använd skyddsglasögon och hörselskydd.
- Ha på dig långbyxor och rejäla, halksäkra skor.
- Lyft eller bär aldrig maskinen när motorn är igång.
- Röj aldrig på tak.
- Var uppmärksam på halt underlag.
 - ⇒ *OBS! Halkningsrisk! Anpassa hastigheten.*
- Använd inte maskinen i branta sluttningar.
- Håll händer och fötter undan från matarsnäckan.
- Håll andra personer borta från riskområdet.
- Ta bort främmande föremål i arbetsområdet.
- Barn och andra personer som inte har läst bruksanvisningen får inte använda enheten.
- lakttta lokala bestämmelser angående användarens minimiålder.
- När du lämnar maskinen:
 - Stäng av motorn.
 - Vänta tills matarsnäckan stannat.
 - Koppla ur maskinen.
 - Lämna inte maskinen utan uppsikt.

Elektrisk säkerhet**RISK!****Fara vid beröring av spänningsförändrande delar!**

Dra genast ut kontakten från strömnätet om förlängningskabeln skadas eller delats! Vi rekommenderar anslutning via en FI-skyddsbrytare med en nominell felström < 30 mA.

- Husnätspänningen måste stämma överens med angivelserna rörande nätspänning i den tekniska informationen. Det är inte tillåtet att använda någon annan försörjningsspänning.
- Använd endast förlängningskablar som är avsedda att användas utomhus - minsta diameter 1,5 mm². Rulla alltid ut kabeltrumman helt.
- Skadade eller knäckta förlängningskablar får inte användas.
 - ⇒ *Kontrollera din förlängningskabels tillstånd före varje idrifttagning.*

MONTERING**OBSERVA!**

Maskinen får endast användas efter fullständig montering.

Det första steget

1. Ta upp alla delar ur förpackningen.
2. Kontrollera om någon del är transportskadad.
 - ⇒ *Om du hittar någon skada eller om det fattas delar ska du direkt meddela det till återförsäljaren där du köpte maskinen.*

Montera underställningen

se figur 2

1. Lägg in underställningen i gejden så att båda styrhålen passar in på båda sidorna.
2. Stick in haken utifrån och in genom styrhålen.
3. Dra åt ordentligt på varje sida med låsmuttern.
 - ⇒ *Underställningen är monterad.*

Montera styret

se figur 3

1. Lägg överdelen av ställningen uppifrån på underställningen.
2. Stick in skruvarna inifrån och ut genom styrhålen.
3. Dra åt ordentligt på varje sida med låsmuttern.

4. Fäst elkabeln på kabelhållaren.
 - ⇒ *Styret är monterat.*

Montera handvev

Med hjälp av handveven så justerar du utslutningsriktningen.

se figur 4

1. Skjut igenom handveven i gejden på mellandelen.
2. Stick in handveven i snöutslutningens uppdragning och säkra med säkringspinnen.
3. Böj säkringspinnens ändar med en tång.
 - ⇒ *Handveven är monterad.*

Montera snöutslutningsdelen

se figur 5

1. Skruva loss låsskruvarna från utslutningsschaktet.
2. Stick in låsskruvarna utifrån genom styrhålen i snöutslutningsdelen.
3. Sätt på en gummiskiva inifrån.
4. Skruva in låsskruven med snöutslutningsdelen och gummiskivan på utslutningsschaktet igen.
5. Gör likadant på den andra sidan.
 - ⇒ *Snöutslutningsdelen är monterad.*

IDRIFTTAGNING**Säkerhetsinstruktioner****OBSERVA!****Skaderisk!**

Maskin och förlängningskabel får endast användas i tekniskt felfritt tillstånd! Skadade maskiner får inte användas.

Säkerhets- och skyddsanordningar får inte sättas ur funktion!

- Iakttta säkerhetsanvisningarna och varningshänvisningarna i denna dokumentation och på produkten.
- Ta bort främmande föremål i arbetsområdet.
- Håll andra personer borta från riskområdet.
- Arbeta endast vid tillräckligt dagsljus eller artificiellt ljus.

Tips för snöröjning

- Røj snön direkt när det har snöat. Senare förisas de nedre lagen och försvårar röjningsarbetet.
- Røj snön så att de röjda spåren överlappar varandra något.
- Om det är möjligt ska du röja snön i vindriktningen.

Kontrollera maskinen

- Genomför en visuell kontroll före varje drift.
- Kontrollera att säkerhetsanordningar, manöverelement, kablar och alla skruvförbindelser sitter ordentligt och inte är skadade.
- Byt ut skadade delar före driften.

Ställa in maskinen utifrån kroppsstorlek

se figur 6

1. Fäll upp låsningen på ställningsjusteringen på båda sidorna.
 - ⇒ *Låsrastern blir synlig.*
2. Ställ in den önskade höjden.
3. Fäll ner låsningen på ställningsjusteringen på båda sidorna.

Ställ in utsluningsriktningen och -bredden



RISK!

Skaderisk p.g.a. okontrollerat utslungade främmande föremål!

Rikta inte utsluningschaktets lucka mot personer, djur, fönster, bilar eller dörrar.

Ställa in utsluningsriktningen

1. Sätt utsluningschaktet i det önskade riktningen genom att vrida på veven.

Ställa in utsluningvidden

1. Lossa utsluningshöjdens spärr för att ställa luckan högre eller lägre.
2. Dra åt låsmuttern ordentligt igen.
 - ⇒ *Ju brantare du ställer luckan, desto högre och vidare kommer snön att slungas ut.*

Skapa nätanslutning

se figur 7

1. Sätt in maskinanslutningsledningens strömkontakt i brytar-/kontaktkombinationen.
2. Säkra maskinanslutningen med en kabeldragavlastning.
 - ⇒ *Nätkablers ögla måste vara så pass lång att kabeldragavlastningen kan glida från den ena till den andra sidan.*



Maskinanslutningsledningen måste minst motsvara standarden H07RN-F och får inte överskrida en längd på 50 m.

Detta är en flexibel gummislangledning för medelstor mekanisk påverkan i torra, fuktiga och våta rum, samt utomhus.

Sätt på maskinen

Starta maskinen på ett jämt underlag. Underlaget måste vara fritt från främmande föremål. Lyft inte maskinen när du startar den.

se figur 8

1. Håll startknappen i brytar-/kontaktkombinationen tryckt.
2. Dra säkerhetsbygel mot ställningen och håll fast den.
3. Släpp startknappen.

Stänga av maskinen

1. Släpp säkerhetsbygel.
2. Vänta tills motorn stannat.

Överbelastningsskydd

Om snöslungan blockeras av upptagna främmande föremål så utlöses överbelastningsskyddet.

1. Separera maskinen från nätet.
2. Låter motorn svalna.
3. Ta försiktigt bort det främmande föremålet.
4. Anslut maskinen till strömnätet igen.

När du trycket på överbelastningsskyddet så arbetar snöslungan igen.

UNDERHÅLL OCH SKÖTSEL

Underhållsschema

Före varje användning

- Genomför en visuell kontroll före varje drift.
- Kontrollera att säkerhetsanordningar, manöverelement, kablar och alla skruvförbindelser sitter ordentligt och inte är skadade.
- Byt ut skadade delar före driften.

Efter varje användning

- Rengör utmatningsschakt, snäcka, grepp och hölje.

Vid behov

- Kontrollera röjningsplattan. Är den nersliten ska du byta ut den.
- Kontrollera drivremmen. Är den defekt ska du byta ut den.

1 gång per säsong

- Ta maskinen till en auktoriserad verkstad och låt dem gå igenom den.

Rengör maskinen**OBSERVA!**

Spruta inte vatten på maskinen! Inträngande vatten kan förstöra både brytar-/kontaktkombinationen och elmotorn.

1. Ställ maskinen på ett fast, jämt och horisontellt underlag.
2. Ta bort tösaltrester och kvarhängande smuts.
3. Rengör handtag och brytar-/kontaktkombinationen och håll dem torra.

Byta röjningsplatta

se figur 9

1. Fäll maskinen bakåt.
2. Ta bort de 4 skruvarna på den nerslitna röjningsplattan.
3. Ta av röjningsplattan.
4. Skruva fast en ny röjningsplatta på höljet.
5. Fäll tillbaka enheten och kontrollera inställningarna.

Byta drivrem

Drivremmen sitter bakom det vänstra sidoskyddet på snöslungan (i körriktningen).

FELAVHJÄLPNING**RISK!**

Före alla arbeten på maskinen ska du dra ut elkontakten och vänta tills motorn stannat!

Störning	Möjlig orsak	Lösning
Motorn arbetar inte.	Det finns ingen nätspänning.	Kontrollera hussäkring/förlängningskabeln.
	Maskinkabeln är defekt.	Uppsök ett AL-KO serviceställe/auktoriserad verkstad.

se figur 10

1. Ta bort skruvarna på det vänstra skyddet och 2 skruvar från huset.
2. Rulla av drivremmen från den stora skivan.
3. Dra på den nya drivremmen först över den lilla skivan och sedan över den stora skivan.
4. Kontrollera inställningen.

Smörj inte maskinen

Snöslungan smordes på fabrik före leveransen. Ytterligare smörjning av de enskilda delarna kan leda till skador på maskinen!

REPARATION**Yrkesmässig kontroll**

Reparationsarbeten får endast utföras av yrkesfolk.

Yrkesteknisk kontroll krävs alltid:

- efter påkörning av ett hinder
- m motorn plötsligt stannar
- om matarsnäcken är skadat.

FÖRVARING

- Strömkontakten ska alltid vara utdragen under förvaringen.
- Förvara maskinen torrt och oåtkomligt för barn och obehöriga personer.

BORTSKAFFANDE

Uttjänta apparater, batterier och laddare får inte slängas i hushållsavfallet! Förpackning, maskin och tillbehör är tillverkade av återvinningsbara material och ska bortskaffas till återvinningsstation.

Störning	Möjlig orsak	Lösning
Maskinen röjer in- gen snö.	Snäckan eller utslungningsschaktet är igentäppt.	Stoppa motorn och skilj maskinen från strömnätet. Åtgärda igentäppningen.
	Drivremmen är sönder eller lös.	Byt ut drivremmen.
Motorns effekt av- tar.	Det är för mycket snö i utslungningska- nalen.	Rengör utslungningskanalen/höljet.
Överbelastnings- skyddet har ut- lösts.	Det finns främmande föremål i matars- näckan	Ta bort de främmande föremålen.



Vid störningar som inte anges i denna tabell eller som ni inte kan åtgärda själv, var vänlig kontakta vår ansvariga kundtjänst.

GARANTI

Eventuella material- eller tillverkningsfel på maskinen avhjälpas vi under den lagstadgade preskriptionstiden för garantikrav genom reparation eller ersättningsleverans, enligt vårt gottfinnande. Preskriptionstiden bestäms enligt rätten i det land, i vilket maskinen köpts.

Vårt garantiåtagande gäller endast vid:

- den här bruksanvisningen beaktas
- produkten hanteras fackmässigt
- originalreservdelar används

Garantin upphör att gälla vid:

- Reparationsförsök på maskinen
- Tekniska förändringar på maskinen
- Icke ändamålsenlig användning (t.ex. yrkesmässig eller kommunal användning)

Garantin gäller inte för:

- lackskador som beror på normal användning
- slitdelar som är märkta med en ram [xxx xxx (x)] på reservdelskortet
- förbränningsmotorer (här gäller respektive motortillverkarens garantibestämmelser)

Garantitiden börjar när den första slutbrukaren köper maskinen. Måttgällande är datumet på originalkvittot. Var god vänd dig i fall av garanti till din återförsäljare eller närmaste auktoriserade kundtjänstverkstad med denna garantiförklaring och köpekvittot. Genom detta garantiåtagande förblir köparens lagstadgade garantikrav gentemot säljaren oberörda.

ORIGINAL-BRUKSANVISNING

Innhold

Om denne håndboken.....	88
Produktbeskrivelse.....	88
Tekniske data.....	89
Sikkerhetsanvisninger.....	89
Montering.....	90
Igangkjøring.....	90
Vedlikehold og pleie.....	91
Reparasjon.....	92
Lagring.....	92
Avhending.....	92
Feilsøking.....	92
Garanti.....	93

OM DENNE HÅNDBOKEN

- Les denne dokumentasjonen før du tar mekanismen i bruk. Dette er en forutsetning for å kunne arbeide sikkert, og for en feilfri håndtering.
- Ta hensyn til sikkerhetsanvisningene og advarslene i denne dokumentasjonen og på selve enheten.
- Denne dokumentasjonen er en fast del av det beskrevne produktet, og skal overleveres kjøperen ved et eventuelt videresalg.

Symbolforklaring



OBS!

Følg nøye disse advarslene for å unngå personskader og/eller materielle skader.



Spesielle henvisninger for bedre forståelighet og håndtering.

PRODUKTBEKRIVELSE

I denne dokumentasjonen blir AL-KO snøfreseren Snowline 46 E beskrevet. Denne snøfreseren drives av en elektromotor.

Produktoversikt

se Figur 1

1	Håndtak
2	Sikkerhetsbøyle

3	Hånd sveiv for justering av utkast
4	Låsing hånd sveiv
5	Utkastsjakt
6	Låsing utkasthøyde
7	Skrue
8	Sidedeksel
9	Overbelastningsbeskyttelse
10	Låsing holme
11	Kabelholder
12	Låsing holmejustering
13	Strekavlastning
14	Bryter- /pluggkombinasjon

Symboler på maskinen

	Advarsel! Vær spesielt forsiktig ved håndtering.
	Les bruksanvisningen før bruk!
	Hold avstand fra utkastområdet. Fare på grunn av utkastning av snø.
	Ikke grip inn i snøutkastet!
	Ikke grip inn eller gå inn i skruen!
	Hold tredjepersoner unna fareområdet.
	Bruk hørselsvern!
	Bruk øyebeskyttelse!
	Før vedlikeholdsarbeid eller ved skadet kabel skal maskinen alltid kobles fra strømmen.

Forskriftsmessig bruk

Denne maskinen er kun egnet for privat bruk til å fjerne snø på faste veier og flater.

Möjlig felanvändning

- Denne maskinen er ikke egnet for bruk på offentlige anlegg, i parker, idrettsanlegg, eller i jord- eller skogbruk.
- Maskinen må ikke brukes i industriell sammenheng.

Hvis maskinen ikke brukes slik den er tiltenkt eller hvis man gjør endringer på maskinen på egen hånd, opphører produsentens garanti.

Sikkerhets- og beskyttelsesinnretninger



OBS!

Fare for personskader!

Sikkerhets- og beskyttelsesutstyr må ikke settes ut av funksjon.

Sikkerhetsbøyle

Hvis operatøren slipper sikkerhetsbøylen, kobles skruedrevet ut og maskinen blir stående.

- Slipp sikkerhetsbøylen i fareøyeblikket!

Overbelastningsbeskyttelse

Hvis snøfreseren blir blokkert på grunn av overbelastning eller fremmedlegemer, utløses overbelastningsvernet.

Justerbart snøutkast

Still inn snøutkastet slik at snøen som kastes ut ikke kan skade personer eller dyr og/eller forårsake materielle skader.

Vær forsiktig så du ikke sjenerer veitrafikken eller utsetter folk som ferdes der for fare.

TEKNISKE DATA

Spenning	230 V / 50 Hz
Ytelse	2000 W
Motorturtall	1700 min-1
Kapslingsklasse	2
Lydtrykk ved øret	L PA= 86 db(A) K= 2 db(A)
Vibrasjonsverdi	a hv = 2,5 m/s ² K= 1,5 m/s ²
Vekt	15 kg

Ryddebredde	46 cm
Inntrekkshøyde	30 cm
Utkasthøyde	maks. 10 m

SIKKERHETSANVISNINGER



OBS!

Vær oppmerksom på sikkerhets- og varselhenvisningene i denne veiledningen og på produktet.



OBS!

Bruk maskinen kun i teknisk feilfri tilstand!

- Maskinen skal kun brukes når den er fullstendig montert og med fungerende beskyttelsesanordninger.
- Sikkerhets- og beskyttelsesanordninger må ikke settes ut av funksjon.
- Bruk beskyttelsesbriller og hørselsvern.
- Bruk langbukser og stødig, sklisikkert skotøy.
- Løft eller bær aldri maskinen mens motoren går.
- Rydd aldri tak.
- Vær oppmerksom på glatt underlag.
 - ⇒ Vær oppmerksom på skilfare! Tilpass hastigheten.
- Ikke bruk maskinen i bratte bakker.
- Hold hender og føtter unna skruer.
- Hold tredjepersoner unna fareområdet.
- Fjern fremmedlegemer fra arbeidsområdet.
- Barn og andre som ikke kjenner til bruksanvisningen må ikke bruke maskinen.
- Følg lokale forskrifter om minimumsalder for operatøren.
- Når du forlater maskinen:
 - Slå av motoren.
 - Vent til skruen står stille.
 - Trekk ut maskinen.
 - Ikke la maskinen stå uten tilsyn.

El-sikkerhet**FORSIKTIG!****Fare ved berøring av spenningsførende deler!**

Trekk alltid ut støpslet hvis forlengelseskabelen er skadet eller isolasjonen ødelagt! Vi anbefaler tilkobling via en jordfeilbryter med en nominell feilstrøm < 30 mA.

- Husets nettspenning må stemme over ens med det som er angitt om nettspenningen i de tekniske spesifikasjonene, ikke bruk annen strømforsyning.
- Bruk kun forlengelseskabler som er beregnet for utendørs bruk - minimum tverrsnitt 1,5 mm². Kabeltromler skal alltid rulles helt av.
- Skadde eller sprukne forlengelseskabler må ikke brukes.
 - ⇒ *Før hver igangsetting må man kontrollere tilstanden til forlengelseskabelen.*

MONTERING**OBS!**

Maskinen må kun brukes etter fullstendig montering.

Første trinn

1. Ta alle delene ut av emballasjen.
2. Kontroller alle delene for transportskader.
 - ⇒ *Hvis du oppdager skader eller hvis det mangler deler, må du umiddelbart varsle forhandleren hvor du kjøpte maskinen.*

Monter underholmen

se Figur 2

1. Legg underholmen inn i føringen på en slik måte at de to styrehullene stemmer over ens på begge sider.
2. Stikk kroken utenfra og inn gjennom styrehullene.
3. Trekk godt til på hver side med låsemutrene.
 - ⇒ *Underholmen er montert.*

Montere styrehåndtak

se Figur 3

1. Legg overholmen på underholmen utenfra.
2. Stikk skruene innenfra og ut gjennom styrehullene.
3. Trekk godt til på hver side med låsemutrene.

4. Fest elektrokabelen på kabelholderne.
 - ⇒ *Styreholmen er montert.*

Monter hånd sveiv

Utkastretningen justeres med hånd sveiven.

se Figur 4

1. Skyv hånd sveiven gjennom føringen på midtdelen.
2. Stikk hånd sveiven inn i festet på snøutkastet og sikre den med sikringsplint.
3. Bøy endene på sikringsplinten med en tang.
 - ⇒ *Den manuelle sveiven er montert.*

Montere snøutkast

se Figur 5

1. Skru låseskruene ut av utkastsjakten.
2. Stikk låseskruen utenfra gjennom styrehullet i snøutkastet.
3. Sett på gummiskive innenfra.
4. Skru inn låseskrue med snøutkast og gummiskive på utkastsjakten igjen.
5. Gjør det samme på den andre siden.
 - ⇒ *Snøutkastet er montert.*

IGANGKJØRING**Sikkerhetsanvisninger****OBS!****Fare for personskader!**

Bruk maskin og forlengelseskabel kun i teknisk feilfri tilstand! Ikke bruk skadede maskiner.

Sikkerhets- og beskyttelsesanordninger må ikke settes ut av funksjon!

- Vær oppmerksom på sikkerhets- og varselhenvisingene i denne veiledningen og på produktet.
- Fjern fremmedlegemer fra arbeidsområdet.
- Hold tredjepersoner unna fareområdet.
- Arbeid kun når det er tilstrekkelig dagslys eller kunstig belysning.

Tips om snørydding

- Rydd straks etter snøfallet, senere fryser det nederste laget og gjør ryddearbeidet vanskeligere.
- Rydd snøen slik at sporene som er ryddet overlapper hverandre.
- Rydd snøen i vindretningen hvis det er mulig.

Kontrollere maskinen

- Foreta en visuell kontroll hver gang før bruk.
- Kontroller sikkerhetsinnretninger, betjenings-elementer, kabler og alle skrueforbindelser for skader og at de sitter som de skal.
- Skadede deler må byttes før bruk.

Still inn maskinen etter kroppsstørrelsen

se Figur 6

1. På begge sider slår du opp låsen holmejustering.
 - ⇒ *Låserasteren blir synlig.*
2. Still inn ønsket høyde.
3. På begge sider slår du ned låsen holmejustering.

Still inn utkastretning og utkastbredde



FORSIKTIG!

Fare for personskader på grunn av at fremmedleger kommer ut ukontrollert!

Ikke still dekslet til utkastsjakten mot personer, dyr, vinduer, biler eller dyr.

Stille inn utkastretning

1. Sett utkastsjakten i ønsket retning ved å dreie på sveiven.

Still inn utkastbredden

1. Løsne låsing utkasthøyde for å stille klaffen høyere og omvendt.
2. Trekk låsemutteren godt til igjen.
 - ⇒ *Jo brattere klaffen blir stilt, desto høyere og bredere blir snøen slynget ut.*

Opprette nettilkobling

se Figur 7

1. Plugg støpslet på maskinens tilkoblingsledning inn i bryter-støpsel-kombinasjonen.
2. Sikre maskinens tilkoblingsledning med strekkavlastning.
 - ⇒ *Sløyfen til nettkabelen må være så lang at strekkavlastningen kan gli fra den ene siden til den andre.*



Maskinens tilkoblingsledning må minst oppfylle standarden H07RN-F og ikke være lenger enn 50 m.

Dette er en fleksibel gummislangeledning for middels mekaniske påkjenninger i tørre, fuktige og våte rom samt utendørs.

Slå på maskinen

Maskinen skal stå på et jevnt underlag når man starter den. Underlaget må være fritt for fremmedlegemer. Ikke løft maskinen når den startes.

se Figur 8

1. Hold startknappen på bryter-støpsel-kombinasjonen inne.
2. Trekk sikkerhetsbøylen mot holmen og hold den fast.
3. Slipp startknappen.

Slå av maskinen

1. Slipp sikkerhetsbøylen.
2. Vent til motoren stopper.

Overbelastningsbeskyttelse

Hvis snøfreseren blir blokkert på grunn av fremmedlegemer, utløses overbelastningsvernet.

1. Koble maskinen fra nettet.
2. La motoren avkjøles.
3. Fjern fremmedlegemene forsiktig.
4. Koble maskinen til strømmettet igjen.

Snøfreseren arbeider igjen etter at overbelastningsvernet er trykket.

VEDLIKEHOLD OG PLEIE

Vedlikeholdsplan

Før hver bruk

- Foreta en visuell kontroll hver gang før bruk.
- Kontroller sikkerhetsinnretninger, betjenings-elementer, kabler og alle skrueforbindelser for skader og at de sitter som de skal.
- Skadede deler må byttes før bruk.

Etter hver bruk

- Rengjør utkastsjakt, skrue, håndtak og kapsling.

Etter behov

- Kontroller ryddeplate, skift slitt ryddeplate.
- Kontroller drivremmene, bytt defekte drivremmer.

1x per sesong

- La et fagverksted kontrollere og vedlikeholde maskinen.

Rengjør maskinen



OBS!

Ikke spyl av maskinen med vann! Vann som trenger inn kan ødelegge bryter-støpsel-kombinasjonen samt elektromotoren.

1. Sett maskinen på et stødig, jevnt og horisontalt underlag.
2. Fjern rester etter strøsalt og smuss som har satt seg fast.
3. Rengjør håndtak, sikkerhetsbøyle og bryter-støpsel-kombinasjon og hold dette tørt.

Bytte ryddeplate

se Figur 9

1. Vipp maskinen bakover.
2. Fjern de 4 skruene på den slitte ryddeplaten.
3. Ta av ryddeplaten.
4. Skru fast en ny ryddeplate på kapslingen med skruer.
5. Vipp maskinen tilbake, kontroller innstillingen.

Bytte drivrem



Drivremmen befinner seg bak venstre sidedeksel på snøfreseren (*i kjøreretningen*).

se Figur 10

1. Fjern skruene på det venstre dekslet og 2 skruer fra maskinen.
2. Rull drivremmen av den store skiven.

FEILSØKING



FORSIKTIG!

Trekk alltid ut nettstøpslet før alt arbeid på maskinen og vent til motoren har stoppet!

Feil	Mulig årsak	Løsning
Motoren går ikke	Ingen nettspenning.	Kontroller hussikring / forlengelseskabel.
	Defekt kabel.	Oppsøk AL-KO serviceverksted / autorisert fagbedrift.
Maskinen rydder ikke snø	Skruer eller utkastsjakt er tilstoppet.	Stopp motoren, koble maskinen fra strømmettet. Fjern tilstoppingen.
	Drivrem er revnet eller løs.	Bytt drivrem.
Motoreffekten reduseres	For mye snø i utkastkanalen.	Rengjør utkastkanal/kapsling.

3. Dra den nye drivremmen først over den lille skiven og deretter over den store skiven.
4. Kontroller innstillingen.

Ikke smør maskinen

Snøfreseren ble smurt på fabrikken før levering. Ytterligere smøring av enkeltkomponentene kan skade maskinen!

REPARASJON

Sakkyndig kontroll

Reparasjonsarbeid må kun utføres av fagverksteder.

Sakkyndig kontroll er alltid nødvendig:

- etter at man har kjørt på en hindring
- hvis motoren stanser plutselig
- hvis skruen er skadet.

LAGRING

- Maskinen skal alltid lagres med nettstøpslet trukket ut.
- Tørk maskinen og oppbevar den utilgjengelig for barn og andre uvedkommende.

AVHENDING



Kasserte enheter, batterier eller oppladbare batterier må ikke kastes i husholdningsavfallet!

Emballasje, utstyr og tilbehør er laget av resirkulerbare materialer og skal avhendes deretter.

Feil	Mulig årsak	Løsning
Overbelastnings- vernet utløses	Fremmedlegemer i skruen	Fjern fremmedlegemene



Ved feil som ikke er oppført i denne tabellen, eller som du ikke selv kan utbedre, må du kontakte vår ansvarlige kundeservice.

GARANTI

Vi utbedrer eventuelle material- eller produksjonsfeil på maskinen innenfor den lovmessige foreldelsesfristen for melding av mangler eller feil, etter vårt valg ved å reparere eller levere reservedeler. Foreldelsesfristen bestemmes ut fra gjeldende lovgivning i landet hvor maskinen ble kjøpt.

Vår garanti gjelder kun ved:

- Korrekt behandling av maskinen
- Overholdelse av bruksanvisningen
- Bruk av originale reservedeler

Garantien gjelder ikke ved:

- Forsøk på å reparere maskinen
- Tekniske endringer på maskinen
- ikke tiltenkt bruk (f.eks. industriell eller kommunal bruk)

Følgende omfattes ikke av garantien

- Lakkskader som skyldes normal slitasje
- Slitasjedeler som på reservedelskortet er merket med ramme [xxx xxx (x)]
- Forbrenningsmotorer – for disse gjelder de separate garantibetingelsene til den aktuelle motorprodusenten

Garantitiden begynner når første sluttbruker kjøper maskinen. Datoen på den originale kjøpskvitteringen er retningsgivende. Ved et garantikrav må du henvende deg med denne garantierklæringen og kjøpskvitteringen til din forhandler eller til nærmeste autoriserte kundeservice. Denne garantien endrer ikke de lovmessige kravene om mangel man kan fremsette overfor selgeren.

ALKUPERÄISKÄYTTÖOHJE

Sisällysluettelo

Käsikirjaa koskevia tietoja.....	94
Tuotekuvaus.....	94
Tekniset tiedot.....	95
Turvaohjeet.....	95
Asennus.....	96
Käyttöönotto.....	96
Huolto ja hoito.....	97
Korjaus.....	98
Varastointi.....	98
Hävittäminen.....	98
Ohjeita häiriöihin.....	98
Takuu.....	99

KÄSIKIRJAA KOSKEVIA TIETOJA

- Lue tämä asiakirja ennen laitteen käyttöönottoa. Se on turvallisen työskentelyn ja häiriötönnän käytön edellytys.
- Noudata tämän asiakirjan ja laitteen turvaohjeita ja varoituksia.
- Tämä asiakirja on kuvatus tuotteen kiinteä osa, ja se täytyy luovuttaa ostajalle myynnin yhteydessä.

Merkkien selitykset



HUOMIO!

Näiden varoitusten huolellinen noudattaminen voi estää ihmisten loukkaantumiset ja/tai esinevahingot.



Erytisohjeita, jotka auttavat ymmärtämään ja käsittelemään laitetta paremmin.

TUOTEKUVAUS

In dieser Dokumentation wird die AL-KO Schneefräse Snowline 46 E beschrieben. Diese Schneefräse wird mit einem Elektromotor angetrieben.

Tuote

katso kuva 1

1	Työntökahva
2	Turvakahva

3	Heittotorven säätökampi
4	Säätökammen lukitus
5	Heittotorvi
6	Heittokorkeuden lukitus
7	Linkousosa
8	Sivusuoja
9	Ylikuormasuoja
10	Aisan lukitus
11	Kaapelipidike
12	Aisan säädön lukitus
13	Kaapelikiinnike
14	Kytkin/pistoke

Laitteessa olevat symbolit

	Huomio! Noudata erityistä varovaisuutta käytön aikana.
	Lue käyttöohje ennen käyttöönottoa!
	Heittoalueella ei saa oleskella. Lingotun lumen aiheuttama vaara.
	Heittotorven ei saa koskea!
	Linkousosaan ei saa koskea eikä sen päälle saa astua!
	Muut henkilöt on pidettävä pois vaara-alueelta.
	Käytä kuulosuojaimia!
	Käytä suojalaseja!
	Irrota laite verkkovirrasta aina ennen huoltotoita tai jos kaapeli on vaurioitunut.

Tarkoituksenmukainen käyttö

Tämä laite on tarkoitettu lumen linkoamiseen ai-noastaan yksityisteiltä ja -pihoilta.

Mahdollinen väärä käyttö

- Tätä lumilinkoa ei saa käyttää julkisilla alu-eilla, puistoissa, urheilukentillä tai maa- ja metsätaloudessa.
- Laitteen käyttö ammattimaisiin tarkoituksiin on kielletty.

Valmistajan takuu raukeaa, jos laitetta käytetään määräystenvastaisesti tai siihen tehdään muutok-sia.

Turva- ja suojalaitteet



HUOMIO!

Loukkaantumisvaara!

Turva- ja suojalaitteita ei saa poistaa käytöstä.

Turvakahva

Kun käyttäjä irrottaa otteensa turvakahvasta, linko kytkeytyy pois päältä ja laite pysähtyy.

- Vaaratilanteessa irrota ote turvakahvasta!

Ylikuormasuoja

Jos ylikuorma tai vierasesineet estävät lumilingon toiminnan, ylikuormasuoja laukeaa.

Säädettävä heittotorvi

Säädä heittotorven asento niin, että lumi ei linkoudu ihmisten, eläinten, rakennusten, ajoneuvojen tai muiden esineiden päälle.

Älä vaaranna lumenlinkouksella tieliikennettä tai jalankulkijoita.

TEKNISET TIEDOT

Jännite	230 V/50 Hz
Teho	2 000 W
Moottorin kierrosluku	1 700 min-1
Suojausluokka	2
Melutaso	L PA= 86 db(A) K= 2 db(A)
Tärinäarvo	a _{hv} = 2,5 m/s ² K= 1,5 m/s ²
Paino	15 kg
Linkousleveys	46 cm

Linkouskorkeus	30 cm
Heittomatka	enint. 10 m

TURVAOHJEET



HUOMIO!

Noudata tässä käyttöohjeessa ja lait-teessa olevia turvallisuusohjeita ja va-roituksia.



HUOMIO!

Vain teknisesti moitteettomassa kun-nossa olevaa laitetta saa käyttää!

- Laitetta saa käyttää vain täysin koottuna ja kun sen suojalaitteet toimivat oikein.
- Turva- ja suojalaitteita ei saa poistaa käytö-stä.
- Käytä suojalaseja ja kuulosuojaimia.
- Käytä pitkiä housuja ja tukevia, turvallisia kenkiä.
- Älä koskaan nosta tai kannaa laitetta moottorin ollessa käynnissä.
- Laitteella ei saa lingota katoilla.
- Varo – lingotta ala on liukas.
 - ⇒ Liukastumisvaara! Käytä laitetta sopi-valla nopeudella.
- Älä linkoa laitteella jyrkissä pihossa.
- Pidä kädet ja jalat turvallisella etäisyydellä linkousosasta.
- Muut henkilöt on pidettävä pois vaara-alueelta.
- Poista esineet työalueelta.
- Lapset ja henkilöt, jotka eivät tunne laitteen käyttöohjetta eivät saa käyttää laitetta.
- Noudata laitteen käyttöikärajaa koskevia kansallisia määräyksiä.
- Laitteelta poistuttaessa:
 - Moottorin sammuttaminen.
 - Odota, että linkousosa pysähtyy.
 - Irrota kone.
 - Älä jätä laitetta ilman valvontaa.

Sähköturvallisuus



VARO!

Jännitettä johtavien osien koskettamiseen liittyvä vaara!

Irrota pistoke verkosta heti, jos jatkojohto vioittuu tai katkeaa! Suosittelemme liittämistä FI-suojakytimen kautta nimellisviikavirralla, joka on < 30 mA.

- Talon verkkojännitteen on vastattava teknisissä tiedoissa mainittua verkkojännitettä, muuta syöttöjännitettä ei saa käyttää.
- Käytä vain jatkojohtoja, jotka on tarkoitettu ulkokäyttöön - minimipoikkipinta 1,5 mm². Kelaa kaapelikelat aina kokonaan auki.
- Viallisia tai hauraita jatkojohtoja ei saa käyttää.
 - ⇒ *Tarkista jatkojohdon kunto ennen jo-kaista käyttöönottoa.*

ASENNUS



HUOMIO!

Laitetta saa käyttää vasta, kun se on koottu kokonaan.

Aluksi

1. Ota kaikki osat pakkauksesta.
2. Tarkista, että osat eivät ole vaurioituneet kuljetuksen aikana.
 - ⇒ *Jos osissa on vaurioita tai osia puuttuu, ota heti yhteys liikkeeseen, josta ostit laitteen.*

Ala-aisan asennus

katso kuva 2

1. Aseta ala-aisa paikalleen niin, että aukot ovat samalla kohdalla kummallakin puolella.
2. Työnnä hakaset ulkopuolelta aukoista sisään.
3. Kiristä molemmilta puolilta lukitusmutterilla.
 - ⇒ *Ala-aisa on asennettu.*

Ohjainaisan asentaminen

katso kuva 3

1. Aseta yläaisa ala-aisan päälle eli ulkopuolelle.
2. Työnnä ruuvit ulkopuolelta aukoista sisään.
3. Kiristä molemmilta puolilta lukitusmutterilla.
4. Kiinnitä sähköjohto johdon pidikkeisiin.
 - ⇒ *Ohjainaisa on asennettu.*

Kammen asentaminen

Heittosuuntaa säädetään kammella.

katso kuva 4

1. Työnnä kampi keskiosassa olevasta aukosta.
2. Työnnä kampi heittotorven aukkoon ja kiinnitä varmistussokalla.
3. Käännä varmistussokan päät pihdeillä.
 - ⇒ *Kampi on nyt asennettu.*

Heittotorven asennus

katso kuva 5

1. Ruuvaa heittotorven lukitusruuvit irti.
2. Työnnä lukitusruuvi ulkopuolelta heittotorven aukkoon.
3. Aseta kumikiekko sisäpuolelta.
4. Ruuvaa lukitusruuvin ja kumikiekon sisältämä heittotorvi heittotorven aukkoon.
5. Toimi samoin toisella puolella.
 - ⇒ *Heittotorvi on asennettu.*

KÄYTTÖÖNOTTO

Turvaohjeet



HUOMIO!

Loukkaantumisvaara!

Vain teknisesti moitteettomassa kunnossa olevaa laitetta ja jatkojohtoa saa käyttää! Vaurioituneita laitteita ei saa käyttää.

Turva- ja suojalaitteita ei saa poistaa käytöstä!

- Noudata tässä käyttöohjeessa ja laitteessa olevia turvallisuusohjeita ja varoituksia.
- Poista esineet työalueelta.
- Muut henkilöt on pidettävä pois vaara-alueelta.
- Laitetta saa käyttää vain riittävässä päivänvalossa tai keinovalossa.

Vinkkejä lumilingon käyttöön

- Lumi kannattaa lingota tuoreeltaan, sillä sen alle muodostuu nopeasti jäätä, joka vaikeuttaa linkoamista.
- Linkoa uusi alue niin, että linkoat hieman äsken lingotun alueen päältä.
- Lumi kannattaa lingota tuulensuuntaan.

Laitteen tarkistus

- Tarkista laite silmämääräisesti aina ennen käyttöä.
- Tarkista, että turvalaitteissa, kaapelissa ja ruuviliitännöissä ei ole vaurioita ja että ne ovat tukevasti paikoillaan.
- Vaihda vaurioituneet osat ennen käyttöä.

Laitteen säätö käyttäjän koon mukaan

katso kuva 6

1. Nosta aisan säädön lukitus ylös molemmilla puolilla.
 - ⇒ *Lukituskuvio tulee näkyviin.*
2. Säädä sopivaan korkeuteen.
3. Laske aisan säädön lukitus alas molemmilla puolilla.

Heittosuunnan ja -matkan asetus



VARO!

Loukkaantumisvaara - sinkoutuvia vierasesineitä!

Älä käännä heittotorvea ihmisiä, eläimiä, ikkunoita, autoja tai ovia kohti.

Heittosuunnan asetus

1. Säädä heittotorven suunta kampea kiertämällä.

Heittomatkan asetus

1. Avaa heittokorkeuden lukitus, ja nosta tai laske heittotorven luukkua.
2. Kiristä lukitusmutterit.
 - ⇒ *Mitä jyrkemmässä asennossa heittotorven luukku on, sitä korkeammalle ja kauemmas lumi lentää.*

Laitteen kytkeminen verkkovirtaan

katso kuva 7

1. Liitä virtapistoke laitteessa olevaan kytkin/pistokkeeseen.
2. Pujota virtajohto johdon kiinnikkeeseen.
 - ⇒ *Pujota kiinnikkeeseen tarpeeksi pitkä verkkojohdon silmukka, jotta se riippuu vapaasti kiinnikkeen molemmilta puolilta.*



Laitteen virtajohdon on vastattava vähintään standardin H07RN-F vaatimuksia ja sen pituus voi olla korkeintaan 50 m.

Laitteeseen tarvitaan kumikaapeli, joka on tarkoitettu keskiraskeisiin mekaanisiin rasituksiin kuivissa, kosteissa ja märissä sisä- ja ulkotiloissa.

Laitteen käynnistäminen

Käynnistä laite vain tasaisella maalla. Käsiteltävällä alueella ei saa olla esineitä tai esteitä. Älä nosta laitetta, kun käynnistät sitä.

katso kuva 8

1. Pidä kytkin/pistokkeen käynnistyspainike painettuna.
2. Vedä turvakahva ohjainaisaa vasten ja pidä siitä tiukasti kiinni.
3. Vapauta käynnistyspainike.

Laitteen pysäyttäminen

1. Vapauta ote turvakahvasta.
2. Odota, että moottori pysähtyy.

Ylikuormasuoja

Jos vierasesineet estävät lumilingon toiminnan, ylikuormasuoja laukeaa.

1. Irrota laite verkkovirrasta.
2. Anna moottorin jäähtyä.
3. Irrota vierasesineet varovasti.
4. Kytke laitteeseen virta.

Lumilinko toimii, kun ylivirtasuoja on kuitattu.

HUOLTO JA HOITO

Huoltoaikataulu

Ennen jokaista käyttökertaa

- Tarkista laite silmämääräisesti aina ennen käyttöä.
- Tarkista, että turvalaitteissa, kaapelissa ja ruuviliitännöissä ei ole vaurioita ja että ne ovat tukevasti paikoillaan.
- Vaihda vaurioituneet osat ennen käyttöä.

Jokaisen käyttökerran jälkeen

- Puhdista heittotorvi, linkousosa, kahvat ja laitteen runko.

Tarvittaessa

- Tarkista työntölevy. Vaihda kulunut työntölevy uuteen.
- Tarkista käyttöihinat. Vaihda kuluneet käyttöihinat uuteen.

1 x linkouskaudella

- Vie laite valtuutettuun huoltoliikkeeseen tarkistukseen ja huoltoon.

Laitteen puhdistus



HUOMIO!

Älä puhdistu laitetta vesisuihkulla! Jos laitteen sisään pääsee vettä, se voi vaurioittaa kytkin/pistoketta ja sähkömoottoria.

1. Aseta laite tukevalle, tasaiselle, vaakasuoralle alustalle.
2. Puhdista hiekoitushiekkan tai -suolan jäämät ja pinttynyt lika.
3. Puhdista työntökahva, turvakahva ja kytkin/pistoke, ja pidä ne kuivina.

Työntölevyn vaihto

katso kuva 9

1. Kallista laitetta taaksepäin.
2. Irrota käytetyn työntölevyn 4 ruuvia.
3. Irrota työntölevy.
4. Ruuvaa uusi työntölevy kiinni laitteen runkoon.
5. Kallista laitetta taaksepäin, tarkista asetus.

Käyttöhihnan vaihto



Käyttöhihna on vasemman sivusuojan takana (*ajosuuntaan nähden*).

katso kuva 10

1. Irrota vasemman suojan ruuvit ja 2 rungossa olevaa ruuvia.
2. Rullaa käyttöhihna irti suuren rullan päältä.

OHJEITA HÄIRIÖIHIN



VARO!

Irrota verkkokaapeli ja odota, että moottori sammuu ennen laitteella tehtäviä töitä!

Häiriö	Mahdollinen syy	Ratkaisu
Moottori ei pyöri	Verkkojännitettä ei ole.	Tarkista rakennuksen sulakkeet / jatkojohto.
	Laitteen kaapelissa on vika.	Ota yhteys AL-KO-huoltoon tai valtuutettuun huoltoliikkeeseen.
Laitte ei linkoa lunta	Linkousosa tai heittotorvi on tukossa.	Pysäytä moottori, kytke laite irti verkkovirrasta. Irrota tukos.
	Käyttöhihna on revennyt tai irronnut.	Vaihda käyttöhihna.

3. Vedä uusi käyttöhihna ensin pienen rullan päälle ja sitten suuren rullan päälle.
4. Tarkista asetus.

Laitetta ei saa rasvata

Lumilinko on rasvattu tehtaalla ennen toimitusta. Laitteen osia ei saa rasvata, jotta ne eivät vaurioitu!

KORJAUS

Valtuutettu huolto

Laitteen saa korjata vain valtuutettu huoltoliike.

Seuraavissa tapauksissa on käännyttävä huoltoammattilaisen puoleen:

- Esteeseen törmäämisen jälkeen
- Moottorin akkia pysähtyessä
- Linkousosan vaurioituessa.

VARASTOINTI

- Säilytä laitetta aina niin, että verkkokaapeli on irrotettu
- Säilytä laite kuivassa tilassa lasten ja asiattomien henkilöiden ulottumattomissa.

HÄVITTÄMINEN



Älä hävitä käytöstä poistettuja laitteita, paristoja tai akkuja talousjätteen mukana!

Pakkaus, laite ja lisävarusteet on valmistettu kierrätyskelppoisista materiaaleista ja ne on hävitettävä määräysten mukaisesti.

Häiriö	Mahdollinen syy	Ratkaisu
Moottorin teho heikkenee	Heittokanavassa on liikaa lunta.	Puhdista heittokanava/runko.
Ylikuormasuoja laukeaa	Linkkousosassa on vierasesine	Poista vierasesine.



Jos laitteen toiminnassa on häiriöitä, joita ei mainita oheisessa taulukossa tai joita et pysty itse poistamaan, ota yhteyttä asiakaspalveluumme.

TAKUU

Korvaamme kaikki laitteen materiaali- tai valmistusvirheet lainmukaisen kanneajan puitteissa joko korjaamalla laitteen tai toimittamalla varaosia, valintamme mukaan. Kanneaika määräytyy sen maan lainsäädännön mukaan, jossa laite on ostettu.

Takuu on voimassa, mikäli seuraavat ehdot on täy- Takuu raukeaa seuraavissa tapauksissa:
tetty:

- Laitteen asianmukainen käsittely
- Käyttöohjeen noudattaminen
- Alkuperäisten varaosien käyttäminen
- Laitetta on yritetty korjata
- Laitteeseen on tehty teknisiä muutoksia
- Laitetta ei ole käytetty määräysten mukaisesti (esim. ammattimainen tai kunnallinen käyttö)

Takuu ei kata seuraavia tapauksia:

- Maalivauriot, jotka johtuvat normaalista kulumisesta
- Kuluvat osat, jotka on merkitty varaosaluettelossa merkinnällä [xxx xxx (x)]
- Polttomoottorit – niitä koskevat vastavien moottorin valmistajien erilliset takuuehdot

Takuuaika alkaa päivästä, jolloin laitteen ensimmäisen ostaja on hankkinut laitteen. Alkuperäisen ostokuitin päivämäärä määrittää takuun alkamispäivän. Käänny takuutapauksessa laitteen jälleenmyyjän tai läheisimmän valtuutetun edustajan puoleen. Ota tämä takuutodistus ja kaupan yhteydessä saamasi kuitti mukaan. Edellä mainitut takuuehdot eivät rajoita asiakkaan lainmukaisia oikeuksia, jotka on mainittu asianmukaisissa kansallisissa laeissa.

ORIGINAALKASUTUSJUHEND

Sisukord

Käsiraamat.....	100
Tootekirjeldus.....	100
Tehnilised andmed.....	101
Ohutusjuhised.....	101
Kokkupanek.....	102
Commissioning.....	102
Hooldus ja korrashoid.....	103
Remont.....	104
Hoidmine.....	104
Käitlemine.....	104
Abi tõrgete korral.....	104
Garantii.....	105

KÄSIRAAMAT

- Enne seadme kasutuselevõttu lugege läbi käesolev dokumentatsioon. See on turvalise töötamise ja seadme häireteta käsitsemise eelduseks..
- Järgige käesolevas dokumentatsioonis ning seadmel olevaid ohutusjuhiseid ning hoiatusi.
- Käesolev dokumentatsioon on kirjeldatava toote lahutamatu osa ning tuleb toote väljastamisel ostjale üle anda.

Tähiste selgitus



TÄHELEPANU!

Kui järgite neid hoiatusjuhiseid korrektselt, väldite inimeste vigastamist ja/või objektide kahjustamist.



Spetsiaalne juhised paremini arusaamiseks ja käsitsemiseks.

TOOTEKIRJELDUS

Käesolevates dokumentides kirjeldatakse AL-KO lumepuhurit Snowline 46 E. Seda lumepuhurit ajab ringi elektrimootor.

Ülevaade

vt joonis 1

1	Käepide
2	Turvakaar

3	Käsivänt väljaviskeava reguleerimiseks
4	Käsivända lukustus
5	Väljaviskeava
6	Väljastuskõrguse lukustus
7	Tigukonveier
8	Küljekatted
9	Ülekoormuskaitse
10	Varda lukustus
11	Kaablihoodik
12	Varda reguleerimise lukustus
13	Kaabli tõmbetõkis
14	Lüliti ja pistiku kombinatsioon

Sümbolid seadmel

	Tähelepanu! Olge käsitsemisel eriti ettevaatlik.
	Enne esimest kasutamist tuleb lugeda kasutusjuhendit!
	Püsige väljaviskepiirkonnast eemal. Lume väljaviskeava on ohtlik.
	Ärge puudutage lume väljaviskeava!
	Ärge võtke tigukonveierist kinni ega astuge sellele!
	Hoidke kõrvalised isikud ohualast eemal.
	Kandke kõrvaklappe!
	Kandke kaitseprille!
	Enne hooldustöid või kui kaabel on kahjustatud, eemaldage kaabel alati vooluvõrgust.

Eesmärgipärane kasutamine

See seade on mõeldud eranditult lume kõrvaldamiseks sillutatud erateedelt ja pindadelt.

Väärkasutus

■ Seade ei sobi kasutamiseks avalikel rajatistel, parkides, spordihallides ega põllu- ja metsamajanduses.

■ Seadet ei tohi kasutada kommertsotstarbel.

Seadme mittesihotstarbeline kasutamine või omavoliiline muutmine välistavad tootja vastutuse.

Ohutus- ja turvaseadised



TÄHELEPANU!

Vigastusohut!

Ohutus- ja kaitsevahendeid ei tohi välja lülitada.

Turvakaar

Kui kasutaja laseb turvakaare lahti, lülitub keermesülekanne välja ja masin seiskub.

■ Ohuolukorras laske turvakaarest lahti!

Ülekoormuskaitse

Kui lumepuhur on ülekoormatud või võõrkeha tõttu blokeeritud, aktiveerub ülekoormuskaitse.

Reguleeritav lumeväljavise

Seadistage lumeväljavise selliselt, et väljavisatav lumi ei saaks ohustada inimesi ja loomi ega tekitada materiaalseid kahjusid.

Teedel sõites jälgige, et te ei takistaks liiklust ega liiklejaid.

TEHNILISED ANDMED

pinge	230 V / 50 Hz
Võimsus	2000W
Mootori pöörete arv	1700 min ⁻¹
Kaitseklass	2
Helirõhutase kõrva juures	L PA= 86 db(A) K= 2 db(A)
Vibratsiooniväärtus	a _{hv} = 2,5 m/s ² K= 1,5 m/s ²
Kaal	15 kg
Koristamislaius	46 cm
Sissetõmbekõrgus	30 cm

Väljaviskelaius

maksimaalselt 10 m

OHUTUSJUHISED



TÄHELEPANU!

Järgige selles juhendis ja seadmel endal olevaid ohutusjuhiseid ja hoiatusi.



TÄHELEPANU!

Seadet tohib kasutada ainult laitmatus tehnilises seisukorras!

- Kasutage seadet üksnes täielikult monteerituna ja koos töökorras kaitseseadistega.
- Ohutus- ja kaitsevahendeid ei tohi desaktiveerida.
- Kandke kaitseprille ja kõrvaklappe.
- Kandke pikki pükse ja kindlalt jalas püsivaid libisemisvastase tallaga jalanõusid.
- Ärge tõstke ega kandke seadet kunagi töötava mootoriga.
- Ärge koristage lund katustelt.
- Arvestage libeda aluspinnaga.
 - ⇒ *Tähelepanu, libisemisoht! Kohandage kiirus sobivaks.*
- Ärge kasutage seadet järskudel kallakutel!
- Kaitske käsi ja jalgu tigukonveieri.
- Hoidke kõrvalised isikud ohualast eemal.
- Eemaldage võõrkehad tööpiirkonnast.
- Lapsed ja teised isikud, kes ei ole kasutusjuhendiga tutvunud, ei tohi seadet kasutada.
- Järgige kohalikke eeskirju seadme kasutaja vanusepiirangu kohta.
- Seadme juurest lahkumisel:
 - Lülitage mootor välja.
 - Oodake, kuni tigukonveier seisma jääb.
 - Lahutage masin.
 - Ärge jätke seadet kunagi järelevalveta.

Elektriohutus



ETTEVAATUST!

Oht pingele all olevate osade puudutamisel.

Pikendusjuhtme kahjustamise või läbilõikamise korral tuleb pistik kohe pistikupeesast välja tõmmata. Soovitav on kasutada elektriuhenduseks FI-kaitselülitit nimivooluvõimsusega < 30 mA.

- Maja võrgupinge peab ühtima seadme tehnilistes andmetes täpsustatud võrgupingega, muu pingega ei tohi kasutada.
- Kasutada tohib ainult pikendusjuhtmeid, mis on ette nähtud õues kasutamiseks, ristlõige vähemalt 1,5 mm². Kaablitrumlil olev kaabel tuleb alati täielikult lahti kerida.
- Kahju saanud või murdunud pikendusjuhtmeid ei tohi kasutada.
 - ⇒ *Kontrollige pikendusjuhtme seisundit enne igat kasutuskorda.*

KOKKUPANEK



TÄHELEPANU!

Seadet tohib uuesti käivitada alles pärast täielikku monteerimist.

Esimesed sammud

1. Võtke kõik osad pakendist välja.
2. Kontrollige kõiki osi transpordikahjustuste suhtes.
 - ⇒ *Kui tuvastate kahjustuste või kui on osasid puudu, võtke kohe ühendust edasimüüjaga, kellelt seadme ostsite.*

Alumise varda paigaldamine

vt joonis 2

1. Asetage alumine varras juhikusse nii, et mõlemal küljel oleksid mõlemad augud kohakuti.
2. Pistke konks väljastpoolt läbi aukude.
3. Kinnitage mõlemal küljel tugevasti lukustusmutriga.
 - ⇒ *Alumine varras on paigaldatud.*

Juhtraua monteerimine

vt joonis 3

1. Asetage pealmine varras väljastpoolt alumisele vardale.
2. Pistke kruvid seestpoolt läbi aukude.
3. Kinnitage mõlemal küljel tugevasti lukustusmutriga.
4. Kinnitage elektrijuhe kaablihoidikute külge.
 - ⇒ *Juhtvarras on paigaldatud.*

Käsivända paigaldamine

Käsivända abil reguleeritakse väljaviske suunda.
vt joonis 4

1. Nihutage käsivänt keskmise osa juhikust läbi.
2. Pistke käsivänt lumeväljaviske vastuvõtvasse ja kinnitage kinnitussplindiga.

3. Kinnitussplindi otsad keerake tagasi tangide abil.
 - ⇒ *Käsivänt on paigaldatud.*

Lumeväljaviske monteerimine

vt joonis 5

1. Kruvige väljutamisavast kinnituskruvid välja.
2. Pistke kinnituskruvi väljastpoolt lumeväljaviskes olevasse avasse.
3. Seestpoolt asetage vastu kummiseib.
4. Kinnituskruvi koos lumeväljaviske ja kummiseibiga kruvige uuesti väljutamisava külge.
5. Teisel küljel toimige samamoodi.
 - ⇒ *Lumeväljaviske on paigaldatud.*

COMMISSIONING

Ohutusjuhised



TÄHELEPANU!

Vigastuste oht!

Seadet ja pikendusjuhet tohib kasutada ainult laitmatu tehnilises seisukorras! Kahjustatud seadmeid ei tohi kasutusele võtta.

Ohutus- ja kaitseseadiseid ei tohi desaktiveerida!

- Järgige selles juhendis ja seadmel endal olevaid ohutusjuhiseid ja hoiatusi.
- Eemaldage võõrkehed tööpiirkonnast.
- Hoidke kõrvalised isikud ohualast eemal.
- Kasutage seadet ainult piisava päeavalguse või kunstliku valgustuse korral.

Nõuandeid lume koristamiseks

- Koristage koheselt pärast lumesadu, sest hiljem alumine kiht jääb ja see raskendab lumekoristust.
- Koristage lund nii, et uus osa kattub pisut juba koristatud osaga.
- Võimalusel koristage lumi tuulesuunas.

Seadme kontrollimine

- Enne igat kasutuselevõttu tehke visuaalne kontroll.
- Kaitseseadised, juhtseadised, juhtmed ja kruviühendused tuleb üle vaadata, ega need ei ole kahjustatud ja kas need on kindlalt paigas.
- Kahjustatud osad tuleb enne kasutuselevõttu välja vahetada.

Reguleerige seade kehapiikkusega sobivaks

vt joonis 6

1. Klappige mõlemal küljel varda reguleerimise lukustus üles.
⇒ *Nähtavale tuleb fiksaatorlukustus.*
2. Reguleerige soovitud kõrgusele.
3. Klappige mõlemal küljel varda reguleerimise lukustus alla.

Reguleerige viske suunda ja laiust



ETTEVAATUST!

Vigastusohk kontrollimatult väljuvate võõrkehade tõttu!

Ärge suunake väljaviskeava klappi inimeste, loomade, akende, autode ega uste pihta.

Reguleerige väljaviske suunda

1. Viige väljaviskeava käsivända keeramise abil soovitud suunas.

Reguleerige väljaviske laiust

1. Vabastage väljaviske kõrguse lukustus, et klappi kõrgemale seada ja vastupidi.
2. Keerake lukustusmutter uuesti kõvasti kinni.
⇒ *Mida järsemas asendis on klapp, seda kõrgemale ja laiemalt visatakse lumi välja.*

Vooluvõrguga ühendamine

vt joonis 7

1. Pistike seadme juhtme otsas olev toitepistiku lüliti ja pistiku kombinatsiooni.
2. Kindlustage seadme ühendusjuhe kaabli tõmbetõkise.
⇒ *Toitekaabli silmus peab olema nii pikk, et kaabli tõmbetõkis saaks libiseda ühelt küljelt teisele.*



Seadme ühendusjuhe peab vastama vähemalt standardile H07RN-F ja ei tohi olla pikem kui 50 m.

See on painduv kummivoolik-kattega juhe, mis on mõeldud kasutamiseks keskmise koormusega kuivades, niisketes ja märgades ruumides ja ka välitingimustes.

Lülitada seade sisse

Käivitada seade üksnes tasasel aluspinnal. Aluspinnal ei tohi olla võõrkehi. Ärge tõstke seadet käivitamisel üles.

vt joonis 8

1. Hoidke lüliti ja pistiku kombinatsiooni startnuppu all.
2. Tõmmake turvakaar varda vastu ja hoidke kinni.
3. Laske startnupp lahti.

seadme välja lülitamine

1. Laske turvakaar lahti.
2. Oodake, kuni mootor on seisma jäänud.

Ülekoormuskaitse

Kui lumepuhur on võõrkeha tõttu blokeeritud, aktiveerub ülekoormuskaitse.

1. Lahutage seade vooluvõrgust.
2. Laske mootoril maha jahtuda.
3. Eemaldage võõrkeha ettevaatlikult.
4. Ühendage seade uuesti vooluvõrguga.

Pärast ülekoormuskaitse vajutamist töötab lumepuhur uuesti.

HOOLDUS JA KORRASHOID

Hoolduskava

Enne iga kasutamist

- Enne iga kasutuselevõttu tehke visuaalne kontroll.
- Kaitseseadised, juhtseadised, juhtmed ja kruviühendused tuleb üle vaadata, ega need ei ole kahjustatud ja kas need on kindlalt paigas.
- Kahjustatud osad tuleb enne kasutuselevõttu välja vahetada.

Pärast iga kasutamist

- Puhastage väljaviskeava, tigu, käepidemed ja korpus.

Vajaduse korral

- Kontrollige koristusplaati ja vahetage kulunud koristusplaat välja.
- Kontrollige ajamirihma ja vahetage katkine ajamirihm välja.

1x hooaja jooksul

- Laske seadet kontrollida ja hooldada töökojas.

Puhastage seade.



TÄHELEPANU!

Ärge pihustage seadmele vett! Seadmesse tungiv vesi võib kahjustada lüliti ja pistiku kombinatsiooni ning elektrimootori.

1. Asetage seade kindlale, tasasele ja horisontaalsele aluspinnale.
2. Eemaldage soolajäägid ja nakkunud mustus.
3. Puhastage käepide, turvakaar ning lüliti ja pistiku kombinatsioon ja hoidke neid kuivana.

Vahetage koristusplaat

vt joonis 9

1. Kallutage seade taha.
2. Eemaldage kulunud koristusplaadi 4 kruvi.
3. Eemaldage koristusplaat.
4. Kinnitage uus koristusplaat korpuse külge kruvidega.
5. Kallutage seade tagasi, kontrollige reguleerimisi.

Ajamirihma vahetamine



Ajamirihm asub lumepuhuri vasakpoolse küljekaitse (sõidusuunas) taga.

vt joonis 10

1. Eemaldage vasakpoolse katte kruvid ja 2 kruvi korpusest.
2. Rullige ajamirihm maha, alustades suurest kettast.
3. Kõigepealt tõmmake uus ajamirihm üle väikese ketta, seejärel üle suure ketta.
4. Kontrollige seadistust.

ABI TÕRGETE KORRAL



ETTEVAATUST!

Enne kõiki töid seadmel tõmmake toitepistik alati välja ning oodake, kuni mootor on seisma jäänud!

Seadet mitte määrida

Seade on tehasesst väljastamisel juba määritud. Üksikute osade täiendav määrimine võib seadet kahjustada!

REMONT

Spetsialisti poolne kontroll

Remonditöid tohivad läbi viia üksnes erialaettevõtted.

Spetsialisti poolne kontroll on alati vajalik:

- pärast takistusest ülesõitmist
- mootori ootamatul seiskumisel
- tigukonveieri kahjustumisel.

HOIDMINE

- Hoidke seadet alati nii, et toitepistik on välja tõmmatud.
- Hoiustage seadet kuivas ning lastele ja kõrvalistele isikutele ligipääsematus kohas

KÄITLEMINE



Kasutuskõlbmatuid seadmeid, patareisid või akusid ei tohi ära visata koos majapidamisprügiga.

Pakend, seade ja lisatarvikud on valmistatud materjalidest, mida on võimalik ringlusse võtta ja neid tuleb sellest lähtuvalt käidelda.

Rike	Võimalik põhjus	Lahendus
Mootor ei tööta	Toitepinge puudub.	Kontrollige maja kaitset / pikenduskaablit.
	Seadme kaabel on vigane.	Pöörduge ettevõtte AL-KO klienditeeninduse / volitatud edasimüüja poole.
Seade ei korista lund	Tigu või väljaviskeava on ummistunud.	Seisake mootor, lahutage seade vooluvõrgust. Kõrvaldage ummistus.
	Ajamirihm on purunenud või lõtv.	Vahetage ajamirihm välja.
Mootori võimsus väheneb	Liiga palju lund väljaviskekanalis.	Puhastage väljaviskekanal/korpus.

Rike	Võimalik põhjus	Lahendus
Ülekoormuskaitse aktiveerub	Tigukonveieris on võõrkeha	Eemaldage võõrkeha



Rikete korral, mida tabelis pole või mida te ise ei oska kõrvaldada, pöörduge meie volitatud klienditeenindusse.

GARANTII

Võimalikud materjali- ja tootmisvead kõrvaldamine seadusega kehtestatud garantiiaja jooksul omal valikul kas remondi või seadme asendamise teel. Garantii pikkus sõltub konkreetsest riigist, kust seade osteti.

Meie garantii kehtib ainult järgmistel tingimustel

- seadme nõuetekohasel kasutamisel
- kasutusjuhendi järgimisel
- originaalvaruosade kasutamisel

Garantii kaotab kehtivuse järgmisel juhul:

- seadme omavolilisel remontimisel
- seadme tehnilise modifitseerimise korral
- mitteotstarbekohane kasutamine (nt tööstuslikul või kommertseesmärgil kasutamine)

Garantii ei kata:

- värvikahjustusi, mis tekivad normaalse kulumise käigus
- kuluvatele osadele, mis on varuosade kaardil tähistatud raamiga [xxx xxx (x)]
- sisepõlemismootorite jaoks kehtivad eraldi vastavate mootoritootjate garantiitingimused

Garantii algab seadme ostmise kuupäeval esimese lõppkasutaja poolt. Loeb originaalostutšekil olev kuupäev. Garantiijuhtumi korral pöörduge selle garantiisertifikaadi ja ostutšekiga oma edasimüüja poole või lähimasse volitatud klienditeenindusse. See garantii ei mõjuta ostja seaduslikku nõudeõigust müüja suhtes.

ORIGINALI EKSPLOATAVIMO INSTRUKCIJA

Turinys

Prie šio vadovo.....	106
Gaminio aprašymas.....	106
Techniniai duomenys.....	107
Saugos patarimai.....	107
Montavimas.....	108
Eksploatacijos pradžia.....	108
Aptarnavimas ir priežiūra.....	110
Remontas.....	110
Sandėliavimas.....	110
Šalinimas.....	110
Pagalba atsiradus sutrikimams.....	111
Garantija.....	111

PRIE ŠIO VADOVO

- Prieš pradėdami naudoti įrenginį, perskaitykite šį dokumentą. Tai būtina siekiant užtikrinti saugų darbą ir išvengti gedimų.
- Laikykitės šiame dokumente ir ant įrenginio esančių saugos nuorodų bei įspėjimų.
- Šis dokumentas yra neatskiriama aprašyto produkto sudėtinė dalis ir parduodant turi būti perduodamas pirkėjui.

Ženklų paaiškinimas



PRANEŠIMAS!

Nepaisant šių įspėjimų, galima sužaloti asmenis ir sugadinti materialinį turtą.



Specialios nuorodos geresniam supratimui ir saugesniam darbui užtikrinti.

GAMINIO APRAŠYMAS

Šioje dokumentacijoje aprašomas AL-KO sniego valytuvus Snowline 46 E. Šį sniego valytuvą varo elektros variklis.

Gaminio apžvalga

pav 1

1	Stūmimo rankena
2	Apsauginis lankas

3	Rankinis ratas išmetimui nustatyti
4	Rankenos fiksatorius
5	Išmetimo anga
6	Išmetimo aukščio fiksatorius
7	Transportavimo sraigtas
8	Šoninis gaubtas
9	Apsauga nuo perkrovos
10	Skersinio fiksatorius
11	Laido laikiklis
12	Skersinio reguliatoriaus fiksatorius
13	Laido įtempimo jėgos sumažinimo įtaisas
14	Kombinuotasis jungiklis-kištukinis lizdas

Ženkla ant prietaiso

	Dėmesio! Naudojant reikia būti itin atsaugiams.
	Prieš eksploatacijos pradžią perskaitykite eksploataavimo instrukciją!
	Laikykitės saugiu atstumu nuo išmetimo zonos. Išmetamas sniegas gali kelti pavojų.
	Nesilaikykite už sniego išmetimo!
	Nesilaikykite ir nesiekite į srieginę pavara!
	Pašaliniami liepkite pasitraukti iš pavojingos zonos.
	Dėvėkite ausines!
	Užsidėkite apsauginius akinius!
	Prieš pradėdami techninės priežiūros darbus arba kai laidas pažeistas, prietaisą visada atjunkite nuo tinklo.

Naudojimas pagal paskirtį

Šis prietaisas skirtas sniegui nuo tvirta danga padengto kelio ir paviršiaus privačiose valdose valyti.

Galimi netinkamo naudojimo atvejai

- Šis prietaisas nepritaikytas naudoti parkuose, sporto aikštelėse ir žemės bei miškų ūkyje.
- Prietaisas neskirtas naudoti atliekant profesionalius darbus.

Gamintojas nepriima atsakomybės, jei prietaisas naudojamas ne pagal paskirtį arba savavališkai pakeičiama jo konstrukcija.

Saugos ir apsauginiai įtaisai



PRANEŠIMAS!

Pavojus susižeisti!

Negalima montuoti saugos ir apsauginių įrenginių, spaudžiant juos per jėgą.

Apsauginis lankas

Kai atleidžiamas apsauginis lankas, išsijungia sraigtinė pavara, ir prietaisas sustoja.

- Kilus pavojui, atleiskite apsauginį lanką!

Apsauga nuo perkrovos

Jei sniego valytuvus užsiblokuoja dėl perkrovos arba pašalinio daikto, suveikia apsauga nuo perkrovos.

Reguliuojamas sniego išmetimas

Nustatykite sniego išmetimo bloką taip, kad išmetamas sniegas nesužeistų žmonių ar gyvūnų, nepažeistų ir (arba) neapgadintų pastatų, automobilių ar kitų objektų.

Gatvėje stebėkite, kad nekeltumėte pavojaus eismui ir netrukdytumėte automobiliams ar pėstiesiems.

TECHNINIAI DUOMENYS

Įtampa	230 V / 50 Hz
Galia	2000 W
Variklio sūkių skaičius	1700 min ⁻¹
Apsaugos klasė	2
Triukšmo lygis ties ausimi	L PA= 86 db(A) K= 2 db(A)
Vibracijos reikšmė	a _{hv} = 2,5 m/s ² K= 1,5 m/s ²

Svoris	15 kg
Valymo plotis	46 cm
Įtraukimo aukštis	30 cm
Išmetimo tolis	maks. 10 m

SAUGOS PATARIMAI



PRANEŠIMAS!

Atkreipkite dėmesį į šioje dokumentacijoje ir ant gaminio pateiktus saugos nurodymus ir įspėjimus.



PRANEŠIMAS!

Prietaisas turi būti naudojamas, tik jeigu yra techniškai tvarkingas!

- Prietaisą naudokite tik visiškai sumontuotą ir su veikiančiais apsauginiais įtaisais.
- Saugumo ir apsauginiai įtaisai negali būti sugedę!
- Užsidėkite apsauginius akinius ir ausines.
- Dėvėkite ilgus ir tvirtas kelnes, apsiaukite batų neslystančiu padu.
- Niekada nekelkite ir neneškite prietaiso esant įjungtam varikliui.
- Nevalykite nuo stogų.
- Stebėkite, kad žemė nebūtų slidi.
 - ⇒ *Dėmesio. Pavojus paslysti! Nustatykite tinkamą greitį.*
- Nedirbkite su prietaisu ant stačių šlaitų.
- Nekiškite rankų ir kojų prie transportavimo sraigto.
- Pašaliniais liepkite pasitraukti iš pavojingos zonos.
- Iš darbo zonos patraukite pašalinius daiktus.
- Vaikai arba eksploataavimo instrukcijos neperskaitę asmenys negali naudotis prietaisu.
- Laikykitės vietinės valdžios nutarimų dėl mašinų operatorių amžiaus ceno.
- Palikus prietaisą
 - Variklio išjungimas
 - Palaukite, kol sustos transportavimo sraigas.
 - Išjunkite mašiną.
 - Prietaiso nepalikite be priežiūros.

Elektros sauga



DĖMESIO!

Pavojus palietus įtampingą dalis!

Nedelsdami atjunkite kištuką nuo tinklo, jei ilginamasis kabelis buvo pažeistas arba trūko! Rekomenduojame prijungti per liekamosios srovės įtaisą, kurio vardinė nebalanso srovė < 30 mA.

- Namo tinklo įtampa turi sutapti su tinklo įtampos duomenimis, pateikiamais techniniuose duomenyse, – nenaudokite jokios kitos maitinimo įtampos.
- Naudokite tik tokius ilginamuosius kabelius, kurie yra numatyti naudoti atvirame ore – mažiausias skerspjūvis 1,5 mm². Kabelių būgnus visada iki galo išvyniokite.
- Pažeistus ar trūkinėjančius ilginamuosius kabelius naudoti draudžiama.
 - ⇒ *Kiekvieną kartą prieš paleisdami patikrinkite ilginamojo kabelio būklę.*

MONTAVIMAS



PRANEŠIMAS!

Prietaisas turi būti eksploatuojamas tik visiškai sumontuotas.

Pirmieji darbo etapai

1. Išimkite iš pakuotės visas dalis.
2. Patikrinkite, ar transportuojant dalys nebuvo pažeistos.
 - ⇒ *Jeį pastebėsite pažeidimą arba truks dalių, nedelsdami kreipkitės į prietaiso pardavėją.*

Apatinio skersinio montavimas

pav 2

1. Apatinį skersinį įstatykite į kreipiamąją taip, kad abiejose pusėse sutaptų kreipiamosios angos.
2. Per kreipiamąsias angas iš išorės į vidų įstatykite kabliukus.
3. Kiekvienoje pusėje tvirtai priveržkite fiksuojamąsias varžles.
 - ⇒ *Apatinis skersinis sumontuotas.*

Kreipiamojo skersinio montavimas

pav 3

1. Viršutinį skersinį iš išorės uždėkite ant apatinio skersinio.
2. Per kreipiamąsias angas iš vidaus į išorę įstatykite varžtus.
3. Kiekvienoje pusėje tvirtai priveržkite fiksuojamąsias varžles.
4. Elektros laidą pritvirtinkite prie laido laikiklių.
 - ⇒ *Kreipiamasis skersinis sumontuotas.*

Rankenos montavimas

Rankena reguliuojama išmetimo kryptis.

pav 4

1. Rankeną vidurinėje dalyje stumkite per kreipiamąją.
2. Rankeną įstatykite į sniego išmetimo bloko laikiklį ir užfiksuokite apsauginiu kaiščiu.
3. Apsauginio kaiščio galus užlenkite replėmis.
 - ⇒ *Rankena sumontuota.*

Sniego išmetimo bloko montavimas

pav 5

1. Fiksuojamuosius varžtus išsukite iš išmetimo angos.
2. Fiksuojamąjį varžtą iš išorės įstumkite per kreipiamąją angą į sniego išmetimo bloką.
3. Iš vidaus uždėkite guminę poveržlę.
4. Fiksuojamąjį varžtą su sniego išmetimo bloku ir gumine poveržle vėl prisukite prie išmetimo angos.
5. Kitoje pusėje atlikite tuos pačius veiksmus.
 - ⇒ *Sniego išmetimo blokas sumontuotas.*

EKSPLOATACIJOS PRADŽIA

Saugos patarimai



PRANEŠIMAS!

Pavojus susižaloti!

Prietaisas ir ilginamasis laidas turi būti naudojami tik techniškai tvarkingi! Draudžiama eksploatuoti pažeistus prietaisus.

Saugumo ir apsaugos įtaisai neturi būti sugadę!

- Atkreipkite dėmesį į šioje dokumentacijoje ir ant gaminio pateiktus saugos nurodymus ir įspėjimus.
- Iš darbo zonos patraukite pašalinius daiktus.
- Pašaliniams liepkite pasitraukti iš pavojingos zonos.

- Dirbkite tik ryškioje dienos šviesoje ar esant dirbtiniam apšvietimui.

Patarimai, kaip valyti sniegą

- Valykite iš karto, kai prisninga, nes vėliau apatinis sluoksnis suledėja ir tampa sunkiau valyti.
- Sniegą valykite taip, kad nuvalyti ruožai šiek tiek persidengtų.
- Jei įmanoma, valykite sniegą vėjo kryptimi.

Prietaiso patikrinimas

- Apžiūrėkite kiekvieną kartą prieš pradėdami naudoti.
- Patikrinkite, ar nepažeisti saugos įrenginiai, valdymo elementai, laidai ir visos varžtinės jungtys, ar jos stipriai priveržtos.
- Prieš pradėdami naudoti, pakeiskite pažeistas dalis.

Prietaiso pritaikymas pagal ūgį

pav 6

1. Abiejose pusėse į viršų atlenkite skersinio reguliavimo fiksatorius.
 - ⇒ *Matosi fiksavimo skylutės.*
2. Nustatykite norimą aukštį.
3. Abiejose pusėse skersinio reguliavimo fiksatorius nuleiskite žemyn.

Išmetimo krypties ir tolio nustatymas



DĖMESIO!

Pavojus susižaloti dėl nekontroliuojamai išsviedžiamų daiktų!

Išmetimo angos dangčio nenukreipkite į asmenis, gyvūnus, langus, automobilius arba duris.

Išmetimo krypties nustatymas

1. Rankenėle pasukite išmetimo angą norima kryptimi.

Išmetimo tolio nustatymas

1. Atleiskite išmetimo aukščio fiksatorių, kad galėtumėte pakelti arba nuleisti dangtį.
2. Vėl tvirtai priveržkite fiksuojamąją veržlę.
 - ⇒ *Kuo dangtis statesnėje padėtyje, tuo aukščiau ir toliau bus išmestas sniegas.*

Prijungimas prie tinklo

pav 7

1. Prietaiso prijungimo laido tinklo kištuką įkiškite į kombinuotąjį jungiklį-kištukinį lizdą.
2. Prietaiso prijungimo laidą užfiksukite laido įtempimo jėgos sumažinimo įtaise.
 - ⇒ *Prijungimo prie tinklo laido kilpos ilgis turi būti toks, kad laido įtempimo jėgos sumažinimo įtaisas galėtų slysti iš vienos pusės į kitą.*



Prietaiso prijungimo laidas turi atitikti bent standartą H07RN-F, o jo ilgis negali viršyti 50 m.

Tai yra lankstusis guminis laidas, pritaikytas vidutinei mechaninei apkrovai ir skirtas naudoti sausose, drėgnose ir šlapiose patalpose bei lauke.

Prietaiso įjungimas

Įjunkite tik ant lygaus pagrindo pastatytą prietaisą. Ant pagrindo negali būti pašalinių daiktų. Paleisdami nepakelkite prietaiso.

pav 8

1. Laikykite paspaudę kombinuotojo jungiklio-kištukinio lizdo paleisties mygtuką.
2. Apsauginį lanką pritraukite prie skersinio ir laikykite.
3. Atleiskite paleisties mygtuką.

Prietaiso išjungimas

1. Atleiskite apsauginį lanką.
2. Palaukite, kol variklis sustos.

Apsauga nuo perkrovos

Jei sniego valytuvas užsiblokuoja įstrigus pašaliniam daiktui, suveikia apsauga nuo perkrovos.

1. Prietaisą atjunkite nuo tinklo.
2. Leiskite varikliui atvėsti.
3. Atsargiai išimkite daiktą.
4. Prietaisą vėl prijunkite prie elektros srovės tinklo.

Aktyvinus apsaugą nuo perkrovos, sniego valytuvas vėl veikia.

APTARNAVIMAS IR PRIEŽIŪRA

Priežiūros planas

Prieš kiekvieną naudojimą

- Apžiūrėkite kiekvieną kartą prieš pradėdami naudoti.
- Patikrinkite, ar nepažeisti saugos įrenginiai, valdymo elementai, laidai ir visos varžtinės jungtys, ar jos stipriai priveržtos.
- Prieš pradėdami naudoti, pakeiskite pažeistas dalis.

Po kiekvieno panaudojimo

- Nuvalykite išmetimo angą, sraigta, rankenas ir korpusą.

Jei reikia

- Patikrinkite valomąją plokštę, pakeiskite, jei ji nusidėvėjo.
- Patikrinkite pavaros diržą, pakeiskite, jei jis nusidėvėjo.

1 kartą per sezoną

- Patikrinkite prietaisą specializuotose dirbtuvėse ir paprašykite, kad atliktų techninės priežiūros darbus.

Prietaisą nuvalykite



PRANEŠIMAS!

Nepurškite į prietaisą vandens! Į kombinuotąjį jungiklį-kištukinį lizdą ir elektros variklį gali prasiskverbti vandens ir juos sugadinti.

1. Prietaisą statykite tik ant lygaus ir horizontalaus pagrindo.
2. Nuvalykite barstomosios druskos likučius ir prilipusį purvą.
3. Nuvalykite ir nusauskite stūmimo rankeną, apsauginį lanką ir kombinuotąjį jungiklį-kištukinį lizdą.

Valomosios plokštės keitimas

pav 9

1. Atlenkite prietaisą.
2. Išimkite 4 nusidėvėjusios valomosios plokštės varžtus.
3. Išimkite valomąją plokštę.

4. Naują valomąją plokštę varžtais prisukite prie korpuso.
5. Vėl pastatykite prietaisą ir patikrinkite, ar tinkamai nustatėte.

Pavaros diržo keitimas



Pavaros diržas įmontuotas už sniego valytuvo kairiojo šoninio gaubto (*žiūrint važiavimo kryptimi*).

pav 10

1. Iš kairiojo gaubto išimkite visus varžtus, o iš korpuso išsukite 2 varžtus.
2. Pavaros diržą nuvyniokite nuo didžiojo skriemulio.
3. Naują pavaros diržą iš pradžių uždėkite ant mažojo skriemulio, o paskui – ant didžiojo.
4. Patikrinkite nuostatą.

Netepte prietaiso

Sniego valytuvus buvo suteptas prieš išgabenant iš gamyklos. Jei atskiras dalis tepsite papildomai, galite sugadinti prietaisą!

REMONTAS

Profesionalus patikrinimas

Remonto darbus turi atlikti tik kvalifikuoti specialistai.

Profesionalus patikrinimas visada reikalingas:

- užvažiavus ant kliūties;
- staiga nustojus veikti varikliui;
- jei pažeidžiamas transportavimo sraigtas.

SANDĖLIAVIMAS

- Laikant prietaisą, tinklo kištukas turi būti ištrauktas.
- Prietaisą laikykite sausoje ir vaikams bei neinstrukuotiems asmenims nepasiekiamoje vietoje.

ŠALINIMAS



Nebenaudojamų įrenginių, baterijų ar akumuliatorių nešalinkite su buitinėmis atliekomis!

Pakuotė, įrenginys ir priedai pagaminti iš perdirbamų medžiagų ir juos reikia atitinkamai šalinti.

PAGALBA ATsirADUS SUTRIKIMAMS



DĖMESIO!

Prieš pradėdami bet kokius darbus prie prietaiso, visada ištraukite tinklo kištuką ir palaukite, kol sustos variklis!

Gedimas	Galima priežastis	Sprendimas
Neveikia variklis	Iš tinklo netiekama įtampa.	Patikrinkite namo saugiklį / ilginamąjį laidą.
	Sugedo prietaiso laidas.	Kreipkitės į AL-KO priežiūros tarnybą / įgaliotąsias specializuotas dirbtuves.
Prietaisas nevalo sniego	Užsikišo sraigtas arba išmetimo anga.	Sustabdykite variklį, atjunkite prietaisą nuo srovės tiekimo tinklo. Pašalinkite kamštį.
	Pavaros diržas nutrūko arba atsilaisvino.	Pakeiskite pavaros diržą.
Silpsta variklio galinumas	Išmetimo kanale per daug sniego.	Išvalykite išmetimo kanalą / korpusą.
Suveikė apsauga nuo perkrovos	Tiekimo sraigte yra pašalinis daiktas.	Išimkite šį daiktą.



Atsiradus trikdžiams, kurie nepateikti šioje lentelėje arba kurių negalite pašalinti savarankiškai, kreipkitės į mūsų kvalifikuotus techninio aptarnavimo specialistus.

GARANTIJA

Medžiagų defektus arba gamintojo klaidas mes pašaliname, kol nepasibaigė numatytas garantinis laikotarpis. Jums pasirinkus atliekame prietaiso remontą arba pakeičiame jį kitu. Garantinis laikotarpis nustatomas pagal teisės aktus tos šalies, kurioje nupirktas prietaisas.

Mūsų garantiniai įsipareigojimai galioja kai:

- prietaisas naudojamas pagal paskirtį
- laikomasi eksploatacijos instrukcijos
- naudojamos originalios atsarginės dalys

Garantija prarandama kai:

- bandoma savarankiškai remontuoti prietaisą
- atlikti techniniai prietaiso pakeitimai
- naudojama ne pagal paskirtį (pvz., naudojama pramonėje ar komunaliniame ūkyje)

Į garantinius įsipareigojimus neįtrauktą

- įbrėžimai, kurie atsiranda eksploatacijos metu
- greitai nusidėvinčios dalys, kurios atsarginių dalių specifikacijoje pažymėtos rėmeliuose [xxx xxx (x)]
- vidaus degimo varikliai. Jiems galioja atskiros atitinkamo variklio gamintojo garantinės sąlygos

Garantija pradeda skaičiuoti nuo tada, kai prietaisą įsigyja pirmasis galutinis vartotojas. Tai patvirtina data ant originalaus pardavimo kvito. Esant garantiniam įvykiui kreipkitės su garantiniu dokumentu į pardavimo vietą arba į kitą įgaliotą klientų aptarnavimo vietą. Šie garantiniai įsipareigojimai neatšaukia teisėtų pirkėjo reikalavimų pardavėjui.

ORIGINĀLĀ EKSPLUATĀCIJAS ROKASGRĀMATA

Saturs

Par šo rokasgrāmatu.....	112
Izstrādājuma apraksts.....	112
Tehniskie dati.....	113
Drošības norādījumi.....	113
Montāža.....	114
Nodošana ekspluatācijā.....	114
Apkope un kopšana.....	116
Remonts.....	116
Uzglabāšana.....	116
Utilizācija.....	116
Palīdzība traucējumu gadījumā.....	117
Garantija.....	117

PAR ŠO ROKASGRĀMATU

- Izlasīt šo instrukciju pirms ierīces ekspluatācijas uzsākšanas. Tas ir priekšnosacījums drošam darbam un netraucētai ierīces lietošanai.
- Ievērot šajā instrukcijā un uz ierīces esošās drošības un brīdinājuma norādes.
- Šī instrukcija ir aprakstītā izstrādājuma neatņemama sastāvdaļa un tā pārdošanas gadījumā ir jānodod pircējam.

Simbolu paskaidrojums



UZMANĪBU!

Precīzi šo brīdinājuma norādījumu ievērošana var novērst miesas bojājumu gūšanu un / vai materiālo zaudējumu rašanos.



Speciālie norādījumi labākai izpratnei un precīzākai izmantošanai.

IZSTRĀDĀJUMA APRAKSTS

Šajā dokumentācijā aprakstīta AL-KO sniega frēze Snowline 46 E. Šo sniega frēzi darbina elektromotors.

Izstrādājuma pārskats

skatīt 1

1	Rokturis
2	Drošības rokturis
3	Izmetēja regulēšanas kloķis
4	Kloķa fiksators
5	Izmetēja kanāls
6	Izmetēja augstuma fiksators
7	Padeves gliemezis
8	Sānu pārsegs
9	Pārslodzes aizsardzība
10	Roktura fiksators
11	Vada turētājs
12	Roktura regulēšanas fiksators
13	Vada nostiepuma atslogošanas ierīce
14	Kombinētais slēdzis/kontaktligzda

Ierīces simboli

	Uzmanību! Izmantojot ierīci, ievērojiet īpašu piesardzību.
	Pirms ierīces izmantošanas izlasiet ekspluatācijas rokasgrāmatu!
	Netuvojieties izmešanas zonai. Sniega izmešanas radīts risks.
	Neaiztieciot sniega izmetēju!
	Neaiztieciot pudeves gliemezi vai nekāpiet tajā!
	Nepieļaujiet citu personu atrašanos bīstamajā zonā.
	Lietojiet dzirdes aizsarglīdzekļus!
	Lietojiet acu aizsarglīdzekļus!



Pirms apkopes darbu veikšanas vai bojāta vada gadījumā vienmēr atvienojiet ierīci no elektrotīkla.

Paredzētais lietojums

Šī ierīce ir paredzēta tikai sniega tīrīšanai uz noslīpītiem ceļiem un virsmām privātajā jomā.

Iespējamie nepareizas lietošanas veidi

- Ierīce nav piemērota izmantošanai sabiedrības objektos, parkos, sporta laukumos, kā arī lauksaimniecībā un mežsaimniecībā.
- Ierīci nedrīkst izmantot komerciāliem mērķiem.

Noteikumiem neatbilstošas lietošanas vai patvaļīgu izmaiņu veikšanas gadījumā ražotāja garantija nav spēkā.

Drošības un aizsardzības mehānismi



UZMANĪBU!

Risks traumas!

Drošības mehānismus un aizsargierīces nedrīkst deaktivizēt.

Drošības rokturis

Kad operators atlaiž drošības rokturi, tiek izslēgta gliemeža piedziņa un ierīce apstājas.

- Bīstamās situācijās atlaidiet drošības rokturi!

Pārslodzes aizsardzība

Ja sniega frēze tiek bloķēta pārslodzes vai svešķermeņa dēļ, nostrādā pārslodzes aizsardzība.

Regulējams sniega izmetējs

Iestatiet sniega izmetēju tā, lai izmestais sniegs nevarētu apdraudēt personas vai dzīvniekus un/ vai nevarētu radīt mantas bojājumus.

Strādājot ielas malā, uzmanieties, lai netraucētu ceļu satiksmi vai neapdraudētu ceļu satiksmes dalībniekus.

TEHNISKIE DATI

Spriegums	230 V/50 Hz
Jauda	2000 W
Motora apgriezīnu skaits	1700 min ⁻¹
Aizsardzības klase	2
Skaņas spiediens ausīs	L PA = 86 db(A) K = 2 db(A)

Vibrāciju vērtība	a _{hv} = 2,5 m/s ² K = 1,5 m/s ²
Svars	15 kg
Tīrīšanas platums	46 cm
levilkšanas augstums	30 cm
Izmešanas platums	maks. 10 m

DROŠĪBAS NORĀDĪJUMI



UZMANĪBU!

Ievērojiet drošības noteikumus un brīdinājumus, kas ietverti šajā dokumentācijā un redzami uz izstrādājuma.



UZMANĪBU!

Izmantojiet ierīci tikai tad, ja tā ir tehniski nevainojamā stāvoklī!

- Lietojiet ierīci tikai tad, kad tā ir pilnībā samontēta un kad darbojas aizsargierīces.
- Neatslēdziet drošības ierīces un aizsargaprīkojumu.
- Lietojiet aizsargbrilles un dzirdes aizsarglīdzekļus.
- Valkājiet garas bikses un stingrus, neslīdošus apavus.
- Nekad neceliet vai nenesiet ierīci, kamēr darbojas motors.
- Nekad netīriet sniegu uz jumtiem.
- Pamatnei jābūt līdzenai.
 - ⇒ *Uzmanību, pastāv slidēšanas risks! Piemērojiet ātrumu.*
- Neizmantojiet ierīci stāvās nogāzēs.
- Netuviniet rokas un kājas padeves gliemežim.
- Nepieļaujiet citu personu atrašanos bīstamajā zonā.
- Noņemiet darba zonā esošos svešķermeņus.
- Ierīci nedrīkst lietot bērni vai citas personas, kas nav izlasījušas ekspluatācijas rokasgrāmatu.
- Ievērojiet vietējos noteikumus par ierīces operatora minimālā vecuma ierobežojumu.

- Ja atstājat ierīci:
 - Izslēdziet motoru.
 - Pagaidiet, līdz padeves gliemezis pilnīgi pārstāj griezties.
 - Atvienojiet iekārtu.
 - Neatstājiet ierīci bez uzraudzības.

Elektrodrošība



PIESARDZĪBA!

Saskare ar daļām, kas atrodas zem sprieguma, ir bīstama!

Ja pagarinātāja kabelis ir bojāts vai pārgriezts, iekārtas kontaktakšņa nekavējoties jāatvieno no elektrotīkla! Iekārtas pieslēguma vietā ieteicams instalēt bojājumstrāvas aizsargslēdzi ar nominālo bojājumstrāvas stiprumu < 30 mA.

- Mājas elektrotīkla raksturlielumiem jāatbilst iekārtas tehniskajiem parametriem, un iekārtu nedrīkst pievienot sprieguma avotam ar parametriem, kas neatbilst norādītajiem.
- Drīkst lietot tikai tādus pagarinātājkabeļus, kas paredzēti lietošanai ārpus telpām un kuru šķērsriezums ir vismaz 1,5 mm². Kabelis vienmēr pilnībā jānotin no spoles.
- Aizliegts izmantot bojātus vai nolietotus pagarinātājkabeļus.
 - ⇒ *Pirms katras lietošanas pārbaudiet pagarinātājkabeļa stāvokli.*

MONTĀŽA



UZMANĪBU!

Ierīci drīkst lietot tikai pēc pilnībā pabeigtas montāžas.

Pirmās darbības

1. Izņemiet visas detaļas no iepakojuma.
2. Pārbaudiet visas detaļas, vai tām transportēšanas laikā nav radušies bojājumi.
 - ⇒ *Ja pamanāt bojājumu vai trūkst kādas detaļas, nekavējoties informējiet pārdevēju, no kā iegādājāties ierīci.*

Apakšējā roktura montāža

skatīt 2

1. Ielieciet apakšējo rokturi vadotnē tā, lai abās pusēs sakristu abi vadotnes caurumi.
2. Vadotnes caurumos ielieciet āķus virzienā no ārpuses uz iekšpusi.

3. Abās pusēs cieši pievelciet ar fiksēšanas uzgriežņiem.
 - ⇒ *Apakšējais rokturis ir samontēts.*

Vadotnes roktura montāža

skatīt 3

1. No ārpuses uzlieciet augšējo rokturi uz apakšējā roktura.
2. Vadotnes caurumos ielieciet skrūves virzienā no iekšpusē uz ārpusi.
3. Abās pusēs cieši pievelciet ar fiksēšanas uzgriežņiem.
4. Nostipriniet elektro vadu vada turētājos.
 - ⇒ *Vadotnes rokturis ir samontēts.*

Kloķa montāža

Ar kloķi regulē izmešanas virzienu.

skatīt 4

1. Izbīdīd kloķi caur centrālās daļas vadotni.
2. Ielieciet kloķi sniega izmetēja turētājā un nostipriniet ar drošības šķelttapu.
3. Ar knaiblēm nolokiet drošības šķelttapa galus.
 - ⇒ *Kloķis ir samontēts.*

Sniega izmetēja montāža

skatīt 5

1. Izskrūvējiet fiksatora skrūves no izmetēja kanāla.
2. No ārpuses ielieciet fiksatora skrūvi caur vadotnes caurumu sniega izmetējā.
3. No iekšpusē uzlieciet uz skrūves gumijas paplāksni.
4. Fiksatora skrūvi ar sniega izmetēju un gumijas paplāksni pieskrūvējiet atpakaļ pie izmetēja kanāla.
5. Tāpat rīkojieties arī otrā pusē.
 - ⇒ *Sniega izmetējs ir samontēts.*

NODOŠANA EKSPLOATĀCIJĀ

Drošības norādījumi



UZMANĪBU!

Ievainojumu gūšanas risks!

Izmantojiet ierīci un pagarinātāju tikai tad, ja tie ir tehniski nevainojamā stāvoklī! Nedrīkst darbināt bojātas ierīces.

Nedrīkst deaktivizēt drošības līdzekļus un aizsargaprīkojumu!

- Ievērojiet drošības noteikumus un brīdinājumus, kas ietverti šajā dokumentācijā un redzami uz izstrādājuma.
- Noņemiet darba zonā esošos svešķermeņus.
- Nepieļaujiet citu personu atrašanos bīstamajā zonā.
- Strādājiet tikai pietiekamā dienas gaisma vai mākslīgajā apgaismojumā.

Sniega tīrīšanas ieteikumi

- Tīriet neilgi pēc snigšanas, jo vēlāk apakšējā kārtā sasilst un apgrūtina tīrīšanu.
- Tīriet sniegu tā, lai notīrītās sliedes nedaudz pārklātos.
- Ja iespējams, tīriet sniegu pa vējam.

Ierīces pārbaude

- Pirms katras lietošanas reizes vizuāli pārbaudiet ierīci.
- Pārbaudiet, vai nav bojātas vai kļuvušas vaļīgas drošības ierīces, vadības elementi, vadī un visi skrūvsavienojumi.
- Pirms lietošanas nomainiet bojātās daļas.

Ierīces pielāgošana operatora augumam

skatīt 6

1. Abās pusēs atlokiet uz augšu roktura regulēšanas fiksatoru.
 - ⇒ *Kļūst redzams fiksatora rastrs.*
2. Iestatiet vēlamo augstumu.
3. Abās pusēs nolokiet uz leju roktura regulēšanas fiksatoru.

Izmešanas virziena un tāluma iestatīšana



PIESARDZĪBA!

Ievainojumu risks nekontrolējamu svešķermeņu izsviešanas dēļ!

Nenovietojiet izmetēja kanāla pārsegu cilvēku, dzīvnieku, logu, automašīnu vai durvju virzienā.

Izmešanas virziena iestatīšana

1. Griezot kloķi, novietojiet izmetēja kanālu vajadzīgajā virzienā.

Izmešanas tāluma iestatīšana

1. Atskrūvējiet izmešanas augstuma fiksatoru, lai novietotu pārsegu augstāk vai zemāk.
2. Cieši pievelciet fiksēšanas uzgriezni.
 - ⇒ *Jo stāvāk tiek novietots pārsegs, jo augstāk un tālāk tiek izmests sniegs.*

Pieslēgšana pie elektrotīkla

skatīt 7

1. Iespraudiet ierīces elektropieslēguma vada kontaktdakšu kombinētajā slēdzī/kontaktligzdā.
2. Nodrošiniet elektropieslēguma vadu, izmantojot vada nostiepuma atslogošanas ierīci.
 - ⇒ *Elektropieslēguma vada cilpai jābūt pietiekami garai, lai nostiepuma atslogošanas ierīce varētu slidēt no vienas puses uz otru.*



Elektropieslēguma vadam jāatbilst vismaz standartam H07RN-F. Vads nedrīkst būt garāks par 50 m.

Standartam atbilstošs vads ir elastīgs gumijas apvalka vads, kas paredzēts vidēji stiprām mehāniskajām slodzēm sausās, mitrās un slapjās telpās, kā arī brīvā dabā.

Ierīces ieslēgšana

Iedarbiniet ierīci tikai tad, kad tā atrodas uz līdzenas pamatnes. Uz pamatnes nedrīkst būt svešķermeņu. Iedarbināšanas laikā neceliet ierīci augšup.

skatīt 8

1. Turiet nospiestu kombinētā slēdža/kontaktdakšas iedarbināšanas pogu.
2. Pievelciet un turiet drošības rokturi pie roktura.
3. Atļaidiet iedarbināšanas pogu.

Ierīces izslēgšana

1. Atļaidiet drošības rokturi.
2. Pagaidiet, līdz apstājas motors.

Aizsardzība pret pārslodzi

Ja sniega frēze uzņem svešķermeņus un tiek bloķēta, nostrādā pārslodzes aizsardzība.

1. Atvienojiet ierīci no elektrotīkla.
2. Ļaujiet motoram atdzist.
3. Uzmanīgi izņemiet svešķermeņi.
4. Atkal pieslēdziet ierīci pie elektrotīkla.

Pēc pārslodzes aizsardzības ierīces nospiešanas sniega frēze atkal darbojas.

APKOPE UN KOPŠANA

Apkopes plāns

Pirms katras lietošanas reizes

- Pirms katras lietošanas reizes vizuāli pārbaudiet ierīci.
- Pārbaudiet, vai nav bojātas vai kļuvušas valjīgas drošības ierīces, vadības elementi, vadi un visi skrūvsavienojumi.
- Pirms lietošanas nomainiet bojātās daļas.

Pēc katras lietošanas reizes

- Notīriet izmetēja kanālu, gliemezi, rokturus un korpusu.

Nepieciešamības gadījumā

- Pārbaudiet frēzēšanas plātņi un nomainiet, ja tā nodilusi.
- Pārbaudiet piedziņas siksnu un nomainiet, ja tā nodilusi.

1 reizi sezonas laikā

- Lieciet pārbaudīt un apkopt ierīci specializētajā darbnīcā.

Ierīces tīrīšana



UZMANĪBU!

Neapsmidziniet ierīci ar ūdeni! Ja tajā iekļūš ūdens, var tikt sabojāts kombinētais slēdzis/kontaktdakša un elektromotors.

1. Novietojiet ierīci uz stingras, līdzenas un horizontālas virsmas.
2. Noņemiet kaisāmā sāls paliekas un pielipušos netīrumus.
3. Notīriet rokturi, drošības rokturi un kombinēto slēdzi/kontaktdakšu un uzturiet tos sausus.

Frēzēšanas plātnes maiņa

skatīt 9

1. Sagāziet ierīci uz aizmuguri.
2. Izskrūvējiet nodilušās frēzēšanas plātnes 4 skrūves.
3. Noņemiet frēzēšanas plātņi.

4. Pieskrūvējiet jauno frēzēšanas plāksni ar skrūvēm pie korpusa.
5. Novietojiet ierīci atpakaļ horizontāli un pārbaudiet iestatījumu.

Piedziņas siksnas maiņa



Piedziņas sikсна atrodas aiz sniega frēzes kreisā sānu pārsega (*skatoties braukšanas virzienā*).

skatīt 10

1. Izskrūvējiet kreisā pārsega skrūves un 2 skrūves no korpusa.
2. Noritiniet piedziņas siksnu no lielā skriemeļa.
3. Jauno piedziņas siksnu vispirms uzlieciet uz mazā skriemeļa un pēc tam — uz lielā skriemeļa.
4. Pārbaudiet iestatījumu.

Ierīce nav ieeļļota

Ierīce tika ieeļļota rūpnīcā pirms piegādes. Papildus eļļojot detaļas, var sabojāt ierīci!

REMONTS

Speciālista pārbaude

Remonta darbus drīkst veikt tikai specializētas darbnīcas.

Speciālistu veikta pārbaude ir nepieciešama šādos gadījumos:

- pēc uzbraukšanas uz šķēršļa,
- ja pēkšņi apstājas motors,
- ja ir bojāts padeves gliemezis.

UZGLABĀŠANA

- Glabājiet ierīci ar atvienotu kontaktdakšu.
- Glabājiet ierīci sausā, bērniem un nepiederošām personām nepieejamā vietā.

UTILIZĀCIJA



Nokalpojušās iekārtas, baterijas un akumulatorus nedrīkst izmest sadzīves atkritumos!

Iepakojums, iekārta un piederumi ir izgatavoti no otrreiz pārstrādājamiem materiāliem un jānodod atbilstīgai utilizācijai.

PALĪDZĪBA TRAUCĒJUMU GADĪJUMĀ



PIESARDZĪBA!

Pirms jebkuru darbu veikšanas ar ierīci vienmēr atvienojiet kontaktdakšu un pagaidiet, līdz apstājas motors.

Traucējums	Iespējamais cēlonis	Risinājums
Nedarbojas motors	Nav tīkla sprieguma	Pārbaudiet mājas elektrotīkla drošinātājus/pagarinātāju
	Bojāts ierīces vads	Sazinieties ar AL-KO servisu/pilnvarotu specializēto darbnīcu
Ierīce netīra sniegu	Aizsprostots gliemezis vai izmetēja kanāls	Izslēdziet motoru, atvienojiet ierīci no elektrotīkla. Likvidējiet aizsprostojumu
	Pārplēsta vai vajīga piedziņas sikсна	Nomainiet piedziņas sikсну
Samazinās motora jauda	Izmetēja kanālā ir pārāk daudz sniega	Iztīriet izmetēja kanālu/korpusu
Nostrādājusi pārslodzes aizsardzība	Padeves gliemezī ir svešķermenis	Izņemiet svešķermeni



Ja radušies traucējumi, kas nav aprakstīti šajā tabulā vai ko jūs pats nevarat novērst, vērsieties mūsu klientu apkalpošanas centrā.

GARANTĪJA

Ja ar likumu noteiktajā termiņā tiek iesniegta prasība par bojājumu novēršanu, iespējamais materiālu vai ražošanas defektus mēs novērsim, veicot remontu vai apmainot ierīci. Prasību iesniegšanas termiņš ir atkarīgs no attiecīgās valsts likumdošanas, kurā ierīce ir pirktā.

Mūsu dotā garantija ir spēkā tikai šādos gadījumos. Garantija tiek anulēta šādos gadījumos:

- Ierīce tiek atbilstoši izmantota
- Tiek ievērota lietošanas pamācība
- Tiek izmantotas tikai oriģinālas rezerves daļas
- Ir mēģināts patstāvīgi salabot ierīci
- Ierīcei ir veiktas tehniskas izmaiņas
- Ierīce tiek neatbilstoši izmantota (piem., komerciālām vai sabiedriskām vajadzībām)

Garantija neattiecas uz:

- Krāsojuma defektiem, kas rodas parasta nodiluma dēļ
- Dilstošajām daļām, kas rezerves daļu kartē ir atzīmētas ar rāmīti [xxx xxx (x)]
- Iekšdedzes motoriem – uz tiem attiecas konkrētā motora izgatavotāja atsevišķie garantijas noteikumi

Garantija stājas spēkā ar brīdi, kad gala patērētājs to iegādājas. Noteicošais ir datums uz pirkuma oriģinālās kvītes. Ja nepieciešams izmantot garantiju, lūdzu, vērsieties ar šo garantijas apliecinājumu un pirkuma čeku pie preces pārdevēja vai tuvākajā autorizētajā klientu apkalpošanas centrā. Šis garantijas apliecinājums neattiecas uz pircēja likumīgajām tiesībām attiecībā uz defektu novēršanu pret pārdevēju.

INSTRUCȚIUNI DE UTILIZARE ORIGINALE

Cuprins

Despre acest manual.....	118
Descrierea produsului.....	118
date tehnice.....	119
Instrucțiuni de siguranță.....	119
Montajul.....	120
Punerea în.....	121
Revizie și întreținere.....	122
Reparații.....	122
Depozitare.....	123
Înlăturare.....	123
Asistență în cazul defecțiunilor.....	123
Garanția.....	124

Prezentarea generală a produsului

a se vedea figura 1

1	Mâner
2	Colier de siguranță
3	Manivelă pentru reglarea evacuării
4	Opritor manivelă
5	Canal de evacuare
6	Opritor înălțime de evacuare
7	Transportor elicoidal
8	Capac lateral
9	Protecție la suprasarcină
10	Opritor ghidon
11	Suport cablu
12	Opritor reglare ghidon
13	Protecție împotriva tensionării cablului

DESPRE ACEST MANUAL

- Înainte de punerea în funcțiune citiți aceste instrucțiuni de folosire. Aceasta este condiția preliminară pentru lucrul sigur și deservirea fără defecțiuni.
- Respectați instrucțiunile de siguranță și de avertizare din această documentație și de pe acest aparat.
- Păstrați instrucțiunile de folosire pentru o utilizare ulterioară și oferiți-le utilizatorilor ulteriori.

Explicația simbolurilor



ATENȚIE!

Respectarea exactă a indicațiilor de avertizare poate împiedica accidentarea persoanelor sau cauzarea daunelor materiale.



Indicații speciale pentru o înțelegere și deservire mai bună.



DESCRIEREA PRODUSULUI

În prezenta documentație este descrisă freza de zăpadă AL-KO Snowline 46 E . Această freză de zăpadă este acționată de un electromotor.

14 Combinație ștecher / Întrerupător

Simbolurile de la dispozitiv

	Atenție! Atenție deosebită la manipulare.
	Înainte de punerea în funcțiune citiți instrucțiunile de utilizare!
	Mențineți distanța față de zona de evacuare. Pericol din cauza evacuării zăpezii.
	Nu interveniți la dispozitivul de evacuare a zăpezii!
	Nu interveniți și nu vă apropiați de transportorul elicoidal!
	Nu permiteți accesul altor persoane în zona periculoasă.

	Purtați echipament de protecție a auzului!
	Purtați protecție pentru ochi!
	Deconectați întotdeauna dispozitivul de la rețea înaintea lucrărilor de întreținere sau atunci când cablul este deteriorat.

Utilizarea corectă

Acest dispozitiv este adecvat exclusiv pentru îndepărtarea zăpezii pe drumurile și suprafețele amenajate, în domeniul privat.

Posibile utilizări necorespunzătoare

- Acest dispozitiv nu este destinat utilizării în spații publice, parcuri, stadioane sau în sectorul agricol sau forestier.
- Dispozitivul nu se va utiliza în scop profesional.

Utilizarea improprie a dispozitivului sau modificările neautorizate exclud răspunderea producătorului.

Dispozitivele de siguranță și protecție



ATENȚIE!
Pericol de accidentare!
Dispozitivele de siguranță și protecție nu au voie să fie înlăturate.

Colier de siguranță

Atunci când utilizatorul eliberează colierul de siguranță, acționarea cu melc se deconectează, iar dispozitivul se oprește.

- În momentele de pericol eliberați colierul de siguranță!

Protecție la suprasarcină

Atunci când freza de zăpadă este blocată prin suprasarcină sau preluarea corpurilor străine, se declanșează protecția la suprasarcină.

Dispozitiv reglabil de evacuare a zăpezii

Dispozitivul de evacuare a zăpezii se va regla astfel încât zăpada evacuată să nu pericliteze persoanele sau animalele și / sau să nu provoace pagube materiale.

La utilizarea pe stradă se va avea în vedere ca traficul să nu fie incomod, iar participanții la trafic să nu fie puși în pericol.

DATE TEHNICE

Tensiune	230V/50Hz
Putere	2000W
Turația motorului	1700 min-1
Clasa de protecție	2
Presiunea acustică la ureche	L PA= 86 db(A) K= 2 db(A)
Valoare vibrații	a hv = 2,5 m/s ² K= 1,5 m/s ²
Greutate	15 kg
Lățimea de dezăpezire	46 cm
Înălțimea de lucru	30 cm
Distanța de evacuare	max. 10 m

INSTRUCȚIUNI DE SIGURANȚĂ



ATENȚIE!
Respectați indicațiile privind siguranța, indicațiile de avertizare din această documentație și cele de pe produs.



ATENȚIE!
Utilizați dispozitivul numai în stare tehnică ireproșabilă!

- Utilizați dispozitivul numai în stare montată complet și cu dispozitivele de protecție în funcțiune.
- Dispozitivele de siguranță și protecție nu trebuie deconectate.
- Purtați ochelari de protecție.
- Purtați pantaloni lungi și încălțăminte fixă, antiderapantă.
- Nu ridicați sau nu deplasați dispozitivul având motorul pornit.
- Nu dezăpeziți niciodată pe acoperișuri.
- Aveți în vedere terenul alunecos.
 - ⇒ *Atenție, pericol de alunecare! Adaptați viteza.*
- Nu utilizați dispozitivul pe pante abrupte.
- Mențineți mâinile și picioarele la distanță față de transportorul elicoidal.
- Nu permiteți accesul altor persoane în zona periculoasă.

- Îndepărtați corpurile străine din zona de lucru.
- Copiii sau alte persoane care nu cunosc instrucțiunile de utilizare nu trebuie să utilizeze dispozitivul.
- Respectați dispozițiile locale privind vârsta minimă a operatorului.
- La părăsirea dispozitivului:
 - Oprirea motorului.
 - Așteptați oprirea transportorului elico-ideal.
 - Deconectați aparatul.
 - Nu lăsați dispozitivul nesupravegheat.

Siguranța electrică



PRECAUȚIE!

Pericol la contactul cu componentele conducătoare de tensiune!

Scoateți imediat ștecherul de la rețea atunci când cablul prelungitor a fost deteriorat sau secționat! Recomandăm racordul prin intermediul unui întrerupător diferențial RCD cu un curent rezidual nominal de < 30 mA.

- Tensiunea electrică principală trebuie să corespundă indicațiilor privind tensiunea electrică prezentate în secțiunea Datele tehnice și nu se va utiliza altă tensiune de alimentare.
- Utilizați numai cabluri prelungitoare prevăzute pentru utilizarea în aer liber - secțiunea transversală minimă 1,5 mm². Derulați întotdeauna complet tamburele de cablu.
- Nu se vor utiliza cabluri prelungitoare deteriorate sau fragile.
 - ⇒ *Înainte fiecărei puneri în funcțiune verificați starea cablului prelungitor.*

MONTAJUL



ATENȚIE!

Dispozitivul va fi pus în funcțiune numai după finalizarea montajului.

Ghid de inițiere

1. Scoateți toate componentele din ambalaj.
2. Verificați toate componentele în privirea daunelor survenite la transport.
 - ⇒ *Dacă recunoașteți un defect sau dacă lipsesc componente, informați neîntârziat comerciantul de la care ați cumpărat dispozitivul.*

Montarea ghidonului inferior

a se vedea figura 2

1. Introduceți ghidonul inferior în ghidaj astfel încât să corespundă ambele orificii de ghidare pe fiecare parte.
2. Introduceți cârligele din exterior în interior prin orificiile de ghidare.
3. Strângeți cu piulița de blocare pe fiecare parte.
 - ⇒ *Ghidonul inferior este montat.*

Montarea ghidonului

a se vedea figura 3

1. Așezați ghidonul superior din exterior pe ghidonul inferior.
2. Introduceți șuruburile din interior spre exterior prin orificiile de ghidare
3. Strângeți cu piulița de blocare pe fiecare parte.
4. Fixați cablul electric pe suporturile de cablu.
 - ⇒ *Ghidonul este montat.*

Montați manivela

Cu ajutorul manivelei se reglează direcția de evacuare.

a se vedea figura 4

1. Împingeți manivela prin ghidaj la partea centrală.
2. Introduceți manivela în suportul de la dispozitivul de evacuare a zăpezii și asigurați cu șplintul de siguranță.
3. Îndoii capetele șplintului de siguranță cu ajutorul unui clește.
 - ⇒ *Manivela este montată.*

Montarea dispozitivului de evacuare a zăpezii

a se vedea figura 5

1. Desfaceți șuruburile de blocare din canalul de evacuare.
2. Introduceți șurubul de blocare din exterior prin orificiul de ghidare din dispozitivul de evacuare a zăpezii.

3. Așezați deasupra, dinspre interior, șaiba de cauciuc.
4. Introduceți șurubul de blocare cu dispozitivul de evacuare a zăpezii și șaiba de cauciuc din nou la canalul de evacuare.
5. Procedați în mod similar pentru cealaltă parte.
 - ⇒ *Dispozitivul de evacuare a zăpezii este montat.*

PUNEREA ÎN

Instrucțiuni de siguranță



ATENȚIE!

Pericol de rănire!

Utilizați dispozitivul și cablul prelungitor numai în stare tehnică ireproșabilă! Dispozitivele deteriorate nu trebuie utilizate. Dispozitivele de siguranță și protecție nu trebuie decuplate!

- Respectați indicațiile privind siguranța, indicațiile de avertizare din această documentație și cele de pe produs.
- Îndepărtați corpurile străine din zona de lucru.
- Nu permiteți accesul altor persoane în zona periculoasă.
- Lucrați numai în condiții de lumină naturală suficientă sau iluminare artificială.

Sugestii privind dezăpezirea

- Curățați zăpada imediat după ninsoare, mai târziu stratul inferior îngheață, îngreunând dezăpezirea.
- Curățați zăpada astfel încât spațiile dezăpezite să se suprapună puțin.
- Dacă este posibil, curățați zăpada în direcția vântului.

Verificarea dispozitivului

- Efectuați un control vizual înaintea fiecărei utilizări.
- Verificați dispozitivele de siguranță, elementele de comandă, cablul și toate îmbinările cu șurub în privința deteriorărilor și poziției fixe.
- Înlocuiți componentele deteriorate înaintea utilizării.

Reglați dispozitivul în funcție de dimensiunile corporale

a se vedea figura 6

1. Rabatați în sus opritorul de reglare a ghidonului pe ambele părți.
 - ⇒ *Opritoarele sunt vizibile.*
2. Reglați înălțimea vizibilă.
3. Rabatați în jos opritorul de reglare a ghidonului pe ambele părți.

Reglarea direcției și distanței de aruncare



PRECAUȚIE!

Pericol de rănire din cauza corpurilor străine evacuate necontrolat !

Nu poziționați clapeta canalului de evacuare în direcția persoanelor, animalelor, ferestrelor, autovehiculelor sau ușilor.

Reglarea direcției de aruncare

1. Poziționați canalul de evacuare în direcția dorită prin rotirea manivelei.

Reglarea distanței de aruncare

1. Eliberați opritorul pentru înălțimea de evacuare pentru a poziționa clapeta mai sus și invers.
2. Strângeți din nou piulița de blocare.
 - ⇒ *Cu cât clapeta este poziționată mai înclinată, cu atât zăpada este evacuată mai sus și mai departe.*

Realizarea racordului la rețea

a se vedea figura 7

1. Introduceți ștecherul de rețea de la cablul de racord al dispozitivului în combinația ștecher-întrerupător.
2. Asigurați cablul de racord cu protecția împotriva tensionării cablului.
 - ⇒ *Bucla cablului de rețea trebuie să fie suficient de lungă astfel încât protecția împotriva tensionării cablului să poată glisa dintr-o parte în alta.*



Cablul de racord al dispozitivului trebuie să corespundă cel puțin standardului H07RN-F și să nu depășească lungimea de 50 m .

Acesta este un furtun flexibil din cauciuc pentru solicitări mecanice medii, în spații uscate, umede și ude, precum și în aer liber.

Pornirea dispozitivului

Porniți dispozitivul numai pe sol neted. Solul nu trebuie să fie acoperit de corpuri străine. Nu ridicați dispozitivul la pornire.

a se vedea figura 8

1. Mențineți apăsat butonul de pornire de la combinația ștecher-întrerupător.
2. Trageți și țineți ferm colierul de siguranță de la ghidon.
3. Eliberați butonul de pornire.

Deconectarea dispozitivului

1. Eliberați colierul de siguranță.
2. Așteptați oprirea motorului.

Protecție la suprasarcină

Atunci când freza de zăpadă este blocată prin preluarea corpurilor străine, se declanșează protecția la suprasarcină.

1. Deconectați dispozitivul de la rețea.
2. Lăsați motorul să se răcească.
3. Îndepărtați cu atenție corpurile străine.
4. Conectați din nou dispozitivul la rețea.

Freza de zăpadă funcționează din nou după apăsarea protecției la suprasarcină.

REVIZIE ȘI ÎNTREȚINERE**Planul de întreținere****Înainte de utilizării**

- Efectuați un control vizual înainte de fiecare utilizări.
- Verificați dispozitivele de siguranță, elementele de comandă, cablul și toate îmbinările cu șurub în privința deteriorărilor și poziției fixe.
- Înlocuiți componentele deteriorate înainte de utilizării.

După fiecare utilizare

- Curățați canalul de evacuare, melcul, mânerle și carcasa.

În caz de nevoie

- Verificați placa de dezăpezire, înlocuiți-o dacă este uzată.
- Verificați cureaua de antrenare, înlocuiți-o dacă este defectă.

1x pe sezon

- Solicitați verificarea și întreținerea dispozitivului la un atelier specializat.

Curățați dispozitivul**ATENȚIE!**

Nu stropiți dispozitivul cu apă! Apa infiltrată poate distruge combinația ștecher-întrerupător, precum și electromotorul.

1. Opriți dispozitivul pe un sol stabil, neted și orizontal.
2. Îndepărtați resturile de sare și murdăria aderentă.
3. Mențineți curate și uscate mânerul, colierul de siguranță și combinația ștecher-întrerupător.

Înlocuirea plăcii de dezăpezire

a se vedea figura 9

1. Aplecați în spate dispozitivul.
2. Îndepărtați cele 4 șuruburi ale plăcii uzate de dezăpezire.
3. Scoateți placa de dezăpezire.
4. Fixați cu șuruburile noua placă de dezăpezire la carcasa.
5. Redresați dispozitivul, verificați reglajul.

Înlocuirea curelei de antrenare

Cureaua de antrenare este dispusă în spatele capacului lateral al frezei de zăpadă (în direcția de deplasare).

a se vedea figura 10

1. Îndepărtați șuruburile de la capacul din partea stângă și 2 șuruburi de la carcasa.
2. Derulați cureaua de antrenare începând de la șaiba mare.
3. Montați noua curea de antrenare mai întâi pe șaiba mică, apoi pe șaiba mare.
4. Verificați reglajul.

Nu lubrifiați dispozitivul

Freza de zăpadă a fost lubrifiată din fabrică, înainte de livrare. Lubrifierea ulterioară a componentelor individuale poate provoca deteriorarea dispozitivului!

REPARAȚII**Verificarea profesională**

Lucrările de reparație pot fi efectuate exclusiv de unități specializate.

Verificarea de către un specialist este întotdeauna necesară:

- După trecerea peste un obstacol
- În cazul opririi bruște a motorului
- În cazul transportorului elicoidal de împrăștiere defecte.

DEPOZITARE

- Depozitați întotdeauna dispozitivul cu ștecherul decuplat de la rețea.
- Depozitați dispozitivul în stare uscată și într-un loc inaccesibil copiilor și persoanelor neautorizate.

ASISTENȚĂ ÎN CAZUL DEFECȚIUNILOR



PRECAUȚIE!

Înainte de lucrările la dispozitiv scoateți întotdeauna ștecherul de la rețea și așteptați oprirea motorului!

ÎNLĂTURARE



Nu eliminați aparatele, bateriile sau acumulatorii vechi împreună cu deșeurile menajere!

Ambalajul, aparatul și accesoriile sunt din material reciclabil și trebuie înlăturate în mod corespunzător.

Defecțiune	Cauza posibilă	Soluție
Motorul nu funcționează	Tensiune electrică indisponibilă.	Verificați siguranța principală / cablul prelungitor.
	Cablul dispozitivului este defect.	Contactați un service AL-KO / o unitate specializată.
Dispozitivul nu dezăpezește	Melcul sau canalul de evacuare este înfundat.	Opriiți motorul, deconectați dispozitivul de la rețeaua electrică. Îndepărtați blocajul.
	Cureaua de antrenare este uzată sau slăbită.	Înlocuiți cureaua de antrenare.
Puterea motorului scade	Prea multă zăpadă în canalul de evacuare.	Curățați canalul de evacuare / carcasa.
Protecția la suprasarcină se declanșează	Corpuri străine în transportorul elicoidal	Îndepărtați corpurile străine



În cazul defecțiunilor care nu sunt prezentate în acest tabel sau pe care nu le puteți remedia dvs., contactați serviciul nostru de relații cu clienții.

GARANȚIA

Eventualele defecte de material sau de fabricație ale dispozitivului vor fi remediate de firma noastră pe durata termenului legal de prescripție pentru pretențiile cauzate de deficiențe, la alegerea noastră, prin reparație sau înlocuire. Termenul de prescripție este definit de legislația țării în care a fost achiziționat dispozitivul.

Angajamentul nostru privind garanția este valabil- Garanția este anulată în cazul:
numai în cazul:

- manipulării corecte a dispozitivului
- respectării instrucțiunilor de utilizare
- utilizării pieselor de schimb originale
- tentativelor de reparare a dispozitivului
- modificărilor tehnice aduse dispozitivului
- utilizării necorespunzătoare (de exemplu, utilizare profesională sau în sectorul comunal)

Nu se acordă garanție pentru:

- deteriorări ale vopselei provocate de uzura normală
- piese de uzură marcate în schema pieselor de schimb cu [xxx xxx (x)]
- motoarele de combustie – Pentru acestea sunt valabile condițiile separate de garanție ale producătorilor motoarelor respective

Perioada de garanție începe din momentul achiziționării de către primul client. Determinantă este data înscrisă pe bonul de casă original. În caz de garanție adresați-vă distribuitorului dvs. sau altui serviciu autorizat de relații cu clienții, prezentând această declarație de garanție și bonul de casă. Prin prezentul angajament privind garanția, pretențiile cumpărătorului cauzate de deficiențe față de vânzător nu sunt afectate.

ОРИГИНАЛ-ИНСТРУКЦИЯ ЗА ЕКСПЛОАТАЦИЯ

Съдържание

За това ръководство.....	125
Описание на продукта.....	125
Технически данни.....	126
Указания за безопасност.....	126
Монтаж.....	127
Пускане в експлоатация.....	128
Поддръжка и грижа.....	129
Ремонт.....	130
Съхраняване.....	130
Изхвърляне.....	130
Помощ при неизправности.....	130
Гаранция.....	131

Преглед на продукта

вж. Фигура 1

1	Ръчка
2	Предпазна скоба
3	Лост за регулиране на ръкава за изхвърляне на сняг
4	Блокировка на лоста за регулиране
5	Тръба за изхвърляне на сняг
6	Блокировка на височината на изхвърляне
7	Транспортиращ щнек
8	Странична плоча
9	Защита от претоварване
10	Блокировка на ръкохватката
11	Кабелен държач

ЗА ТОВА РЪКОВОДСТВО

- Прочетете това ръководство преди да започнете работа на устройството. Това е състояние за безопасна експлоатация и безпроблемна работа
- Спазвайте препоръките и предупрежденията за безопасност в тази документация, както и тези върху машината.
- Запазете ръководството за употреба и го предайте на следващия купувач.

Легенда



ВНИМАНИЕ!

Точното спазване на тези указания може да предотврати евентуални телесни повреди или материални щети.



Специални указания за повече яснота и правилна употреба.

ОПИСАНИЕ НА ПРОДУКТА

В тази документация е описан снегорин AL-KO Snowline 46 E. Този снегорин се задвижва с електродвигател.

12	Блокировка на преместването на ръкохватката
13	Приспособление за освобождаване на кабела
14	Комбинация превключвател / щепсел

Символи върху уреда

	Внимание! Особена предпазливост при употреба.
	Преди пускане в експлоатация прочетете ръководството за употреба!
	Стойте далеч от зоната на изхвърляне. Опасност вследствие изхвърляне на сняг.
	Не бъркайте в ръкава за изхвърляне на сняг!

	Не бъркайте в транспортиращия шнек и не стъпвайте върху него!
	Дръжте трети лица далеч от опасната зона.
	Носете антифони!
	Носете защита за очите!
	Преди работи по поддръжката или при повреден кабел винаги изключвайте уреда от мрежата.

Правилна употреба

Този уред е подходящ само за отстраняване на сняг по укрепени пътища и площи в частната сфера.

Възможна неправилна употреба

- Уредът не е подходящ за употреба при обществени зелени площи, паркове, спортни площадки, както и в селското и горското стопанство.
- Уредът не трябва да се използва за промишлени нужди.

Използването на уреда не по предназначение или своеволните промени по него изключват отговорност на производителя.

Предпазни и защитни инсталации



ВНИМАНИЕ!

Опасност от нараняване!

Да не се изключват обезопасителните и защитни елементи.

Предпазна скоба

Ако операторът пусне предпазната скоба, задвижването на шнека се изключва и уредът спира.

- При опасност пуснете предпазната скоба!

Защита от претоварване

Ако снегоринът блокира вследствие претоварване или поети чужди тела, се задейства защитата от претоварване.

Регулируем ръкав за изхвърляне на сняг

Регулирайте ръкава за изхвърляне на сняг така, че изхвърленият сняг да не може да

застраши хора и животни и / или да причини материални щети.

По улиците внимавайте да не парализирате движението или да не застрашите участниците в него.

ТЕХНИЧЕСКИ ДАННИ

Напрежение	230V/50Hz
Мощност	2000W
Честота на въртене на двигателя	1700 min-1
Степен на защита	2
Звуково налягане върху ухото	L PA= 86 db(A) K= 2 db(A)
Стойност на вибрациите	a hv = 2,5 m/s ² K= 1,5 m/s ²
Тегло	15 kg
Ширина на почистване	46 cm
Височина на всмукване	30 cm
Разстояние на изхвърляне	макс. 10 m

УКАЗАНИЯ ЗА БЕЗОПАСНОСТ



ВНИМАНИЕ!

Спазвайте указанията за безопасност и предупрежденията в документацията и върху продукта.



ВНИМАНИЕ!

Използвайте уреда само в технически изправно състояние!

- Експлоатирайте уреда само напълно монтиран и с функциониращи предпазни устройства.
- Не изключвайте предпазните и защитните устройства.
- Носете защитни очила и антифони.
- Носете дълъг панталон и здрави, нехлъзгащи се обувки.
- Никога не вдигайте и не носете уреда при работещ двигател.
- Никога не почиствайте покриви.
- Внимавайте за това основата да е гладка.

⇒ *Внимание, опасност от подхлъзване! Регулирайте скоростта.*

- Не използвайте уреда на стръмни наклони.
- Пазете ръцете и краката си от транспортирания шнек.
- Дръжте трети лица далеч от опасната зона.
- Отстранете чуждите тела в работната зона.
- Деца или други лица, които не са запознати с инструкцията за експлоатация, не трябва да използват уреда.
- Спазвайте местните разпоредби за минималната възраст на обслужващото лице.
- При отдалечаването Ви от уреда:
 - Изключете двигателя.
 - Изчакайте спирането на транспортирания шнек.
 - Изключете машината.
 - Не оставайте уреда без надзор.

Електробезопасност



ВНИМАНИЕ!

Опасност при докосване на части под напрежение!

Веднага изключете щепсела от мрежата, ако удължителният кабел е повреден или срязан на две! Препоръчваме включването да се извършва чрез FI-защитен прекъсвач с номинален утечен ток < 30 mA.

- Мрежовото напрежение трябва да съответства на данните за мрежово напрежение в техническите данни; не използвайте друго захранващо напрежение.
- Използвайте само удължителни кабели, които са предвидени за използване на открито – минимално сечение 1,5 mm². Винаги напълно развивайте кабелните барабани.
- Увредени или напукани удължителни кабели не трябва да бъдат използвани.
 - ⇒ *Преди всяко пускане в експлоатация проверявайте състоянието на удължителния кабел.*

МОНТАЖ



ВНИМАНИЕ!

Уредът може да бъде пуснат едва след напълно завършен монтаж.

Първи стъпки

1. Извадете всички части от опаковката.
2. Проверете всички части за транспортни повреди.
 - ⇒ *Ако откриете повреда или липсват една или повече части, незабавно съобщете това на търговеца, от когото сте купили уреда.*

Монтаж на долната ръкохватка

вж. *Фигура 2*

1. Поставете долната ръкохватка в направляващата част така, че двата направляващи отвора да съвпадат от всяка страна.
2. Вкарайте куката отвън навътре през направляващите отвори.
3. От всяка страна затегнете с блокиращата гайка.
 - ⇒ *Долната ръкохватка е монтирана.*

Монтаж на ръкохватката за водене

вж. *Фигура 3*

1. Поставете горната ръкохватка отвън върху долната ръкохватка.
2. Вкарайте винтовете отвън навътре през направляващите отвори
3. От всяка страна затегнете с блокиращата гайка.
4. Закрепете електрическите кабели към кабелните държачи.
 - ⇒ *Ръкохватката за водене е монтирана.*

Монтаж на лоста за регулиране

С лоста за регулиране се променя посоката на изхвърляне.

вж. *Фигура 4*

1. Избутайте лоста за регулиране през направляващата част в средата.
2. Вкарайте лоста за регулиране в отвора за захващане на ръкава за изхвърляне на сняг и го обезопасете с предпазен шплинт.
3. Огънете с клещи краищата на предпазния шплинт.
 - ⇒ *Лостът за регулиране е монтиран.*

Монтаж на ръкава за изхвърляне на сняг

вж. *Фигура 5*

1. Отвинтете блокиращите винтове от тръбата за изхвърляне на сняг.
2. Вкарайте блокиращия винт отвън през направляващия отвор в ръкава за изхвърляне на сняг.
3. Поставете отвън върху него гумена шайба.
4. Завинтете отново блокиращия винт с ръкава за изхвърляне на сняг и гумената шайба към тръбата за изхвърляне на сняг.
5. Повторете същото от другата страна.
 - ⇒ *Ръкавът за изхвърляне на сняг е монтиран.*

ПУСКАНЕ В ЕКСПЛОАТАЦИЯ

Указания за безопасност



ВНИМАНИЕ!

Опасност от нараняване!

Използвайте уреда и удължителния кабел само в технически изправно състояние! Повредени уреди не трябва да се експлоатират.

Предпазните и защитните устройства не трябва да се изключват!

- Спазвайте указанията за безопасност и предупрежденията в документацията и върху продукта.
- Отстранете чуждите тела в работната зона.
- Дръжте трети лица далеч от опасната зона.
- Работете само при наличие на достатъчна дневна светлина или изкуствено осветление.

Съвети относно почистването на сняг

- Почиствайте веднага след снеговалеж, по-късно долният пласт се залеждава и затруднява работата по почистването.
- Почиствайте снега така, че почистените следи да се застъпват малко.
- Ако е възможно, почиствайте снега по посока на вятъра.

Проверка на уреда

- Извършете визуален контрол преди работа.
- Проверете всички предпазни устройства, елементи на управлението, кабели и винтови съединения за здравина на сглобките.
- Сменете преди работа повредените части.

Настройване на уреда към ръста

вж. *Фигура 6*

1. От двете страни завъртете нагоре блокировката на преместването на ръкохватката.
 - ⇒ *Вижда се растерът на блокировката.*
2. Настройте желаната височина.
3. От двете страни завъртете надолу блокировката на преместването на ръкохватката.

Настройване на посоката и ширината на изхвърляне



ВНИМАНИЕ!

Опасност от нараняване вследствие неконтролирано излитане на чужди тела!

Не поставяйте клапата на тръбата за изхвърляне на сняг по посока на хора, животни, прозорци или врати.

Настройване на посоката на изхвърляне

1. Преместете тръбата за изхвърляне на сняг чрез завъртане на колянвия лост в желаната посока.

Настройване на ширината на изхвърляне

1. Освободете блокировката на височината на изхвърляне, за да повдигнете или свалите клапата.
2. Отново затегнете блокиращата гайка.
 - ⇒ *Под колкото по-голям ъгъл се постави клапата, толкова по-високо и по-далече се изхвърля снегът.*

Включване в мрежата

вж. *Фигура 7*

1. Вкарайте щепсела на захранващия кабел на уреда в комбинацията превключвател-щепсер.
2. Обезопасете захранващия кабел на уреда с приспособлението за освобождаване на кабела.
 - ⇒ *Примката на мрежовия кабел трябва да е толкова дълга, че приспособлението за освобождаване на кабела да може да се плъзга от едната към другата страна.*



Захранващият кабел на уреда трябва да отговаря поне на стандарта H07RN-F и да не надхвърля дължина от 50 m.

Това е гъвкав гумен кабел за средни механични натоварвания в сухи, влажни и мокри помещения, както и на открито.

Пускане на уреда

Стартирайте уреда само върху равна основа. Върху основата не трябва да има чужди тела. Не повдигайте уреда при стартирането му.

вж. *Фигура 8*

1. Задръжте натиснат бутона за стартиране на комбинацията превключвател-щепсел.
2. Издърпайте предпазната скоба към ръкохватката и фиксирайте.
3. Пуснете бутона за стартиране.

Изключване на уреда

1. Пуснете предпазната скоба.
2. Изчакайте спирането на двигателя.

Защита от претоварване

Ако снегоринът блокира вследствие на поети чужди тела, се задейства защитата от претоварване.

1. Изключете уреда от електрическата мрежа.
2. Оставете двигателя да изстине.
3. Внимателно отстранете чуждите тела.
4. Отново включете уреда в електрическата мрежа.

След натискане на защитата срещу претоварване снегоринът продължава да работи.

ПОДДРЪЖКА И ГРИЖА

План за поддръжка

Преди всяко използване

- Извършете визуален контрол преди работа.
- Проверете всички предпазни устройства, елементи на управлението, кабели и винтови съединения за здравина на сглобките.
- Сменете преди работа повредените части.

След всяко използване

- Почистете тръбата за изхвърляне на сняг, шнека, ръкохватките и корпуса.

При необходимост

- Проверете остъргващия нож, сменете износения остъргващ нож.
- Проверете задвижващия ремък, сменете дефектния задвижващ ремък.

1 път на сезон

- Дайте уреда в специализиран сервис за проверка и обслужване.

Почистете уреда



ВНИМАНИЕ!

Не пръскайте уреда с вода! Проникващата вода може да повреди комбинацията превключвател - щепсел и електродвигателя.

1. Поставете уреда върху здрава, равна и хоризонтална основа.
2. Отстранете остатъците от сол по пътната настилка и полепналите замърсявания.
3. Почистете ръчката, предпазната скоба и комбинацията превключвател - щепсел и ги поддържайте сухи.

Смяна на остъргващия нож

вж. *Фигура 9*

1. Наклонете уреда назад.
2. Отстранете 4 винта на износения остъргващ нож.
3. Свалете остъргващия нож.
4. Завинтете с винтове нов остъргващ нож към корпуса.
5. Наклонете уреда обратно, проверете настройката.

Смяна на задвижващия ремък



Задвижващият ремък е разположен зад лявата странична плоча на снегорина (по посока на движението).

вж. Фигура 10

1. Отстранете винтовете на лявата плоча и двата винта от корпуса.
2. Свалете задвижващия ремък от голямата шайба.
3. Нахлузете новия задвижващ ремък първо на малката шайба и след това на голямата.
4. Проверете настройките.

Не смазвайте уреда

Снегоринът е смазан в завода, преди доставката. Допълнителното мазане на отделните части може да доведе до повреди по уреда!

РЕМОНТ

Проверка от специалист

Ремонтните работи могат да се извършват само от специализирани сервиси.

ПОМОЩ ПРИ НЕИЗПРАВНОСТИ



ВНИМАНИЕ!

Преди всички работи по уреда винаги изключвайте щепсела и изчакайте спирането на двигателя!

Винаги е наложителна компетентна проверка:

- след преминаване през препятствие
- при внезапно спиране на двигателя
- при повреден транспортиращ шнек.

СЪХРАНЯВАНЕ

- Винаги съхранявайте уреда с изключен щепсел.
- Съхранявайте уреда на сухо място, недостъпно за деца и външни лица.

ИЗХВЪРЛЯНЕ



Излезлите от употреба машини, течаштите или повредени батерии на стартера да несе изхвърлят с битовите отпадъци!

Продукт, машината и аксесоарите са произведени от подлежащи на рециклиране материали и трябва да се изхвърлят като такива

Неизправност	Възможна причина	Решение
Двигателят не работи	Няма мрежово напрежение	Проверете предпазителите на сградата / удължителния кабел.
	Кабелът на уреда е дефектен.	Потърсете сервиз на AL-KO / оторизирана специализирана фирма.
Уредът не почиства сняг	Шнекът или тръбата за изхвърляне на сняг са запушени.	Спрете двигателя, изключете уреда от електрическата мрежа. Отстранете запушването.
	Задвижващият ремък е скъсан или хлабав.	Сменете задвижващия ремък.
Мощността на двигателя намалява	Твърде много сняг в изхвъргачния канал.	Почистете изхвъргачния канал / корпуса.

Неизправност	Възможна причина	Решение
Защитата от претоварване се задейства	Чуждо тяло в транспортирания шнек	Отстранете чуждото тяло



При неизправности, които не са посочени в тази таблица или които не можете да отстраните сами, моля, обърнете се към съответната служба за обслужване на клиенти.

ГАРАНЦИЯ

Евентуални дефекти в материала или производството на уреда ние отстраняваме по време на законовия срок на давност за рекламации на качеството, съобразно нашия избор, чрез ремонт или замяна. Срокът на давност се определя винаги в съответствие с правните норми на държавата, в която е закупен уредът.

Нашето гаранционно задължение е в сила Гаранцията отпада при:
самопри:

- Правилно използване на уреда
- Спазване на ръководството за експлоатация
- Използване на оригинални резервни части
- Опити за ремонт на уреда
- Технически изменения на уреда
- Употреба не по предназначение (напр. използване за промишлени или комунални нужди)

Гаранцията не включва:

- Повреди на лаковото покритие, които се дължат на нормалното износване
- Бързо износващи се части, които са обозначени с рамка [xxx xxx (x)] в картата за резервни части
- Двигатели с вътрешно горене – за тях са в сила отделните гаранционни условия на съответния производител

Гаранционният срок започва с покупката от първия потребител. Меродавна е датата на оригиналния документ за покупката. В случай на предявяване на претенции за гаранция, моля, обърнете се към вашия търговец или към най-близкото оторизирано място за обслужване на клиенти, като носите тази гаранционна карта и документа за покупка. С това гаранционно задължение законите претенции на купувача спрямо продавача относно качеството остават непроменени

ОРИГИНАЛЬНОЕ РУКОВОДСТВО ПО ЭКСПЛУАТАЦИИ



Содержание

Предисловие к руководству.....	132
Описание продукта.....	132
Технические характеристики.....	133
Указания по безопасности.....	133
Монтаж.....	134
Ввод в эксплуатацию.....	135
Техобслуживание и уход.....	136
Ремонт.....	137
Хранение.....	137
Утилизация.....	137
Устранение неисправностей.....	137
Гарантия.....	138

ПРЕДИСЛОВИЕ К РУКОВОДСТВУ

- Перед вводом в эксплуатацию прочтите данное руководство по эксплуатации. Это является предпосылкой надежной эксплуатации и бесперебойной работы.
- Учитывать указания по безопасности и предупреждения, приведенные в данной документации, а также на устройстве
- Настоящая документация является неотъемлемой частью описанного изделия и при продаже должна быть передана покупателю вместе.

Значение знаков

	ВНИМАНИЕ!	
	Точное следование этим предупреждениям может предотвратить нанесение телесных повреждений людям и/или материальный ущерб.	
	Специальные указания для лучшего понимания и использования.	

ОПИСАНИЕ ПРОДУКТА

В этом документе содержится описание снегоочистителя AL-KO Snowline 46 E. Этот





снегоочиститель приводится в действие при помощи электродвигателя.

Обзор продукта

см. рисунок 1

1	Рукоятка
2	Предохранительная скоба
3	Рукоятка для регулирования механизма выброса снега
4	Стопор рукоятки
5	Желоб выброса снега
6	Фиксирующее устройство установки высоты выброса снега
7	Шнек
8	Боковое защитное ограждение
9	Защита от перегрузки
10	Фиксирующее устройство ручки
11	Крепление для кабеля
12	Фиксирующее устройство установки ручки
13	Скоба для предотвращения натяжения кабеля
14	Комбинированный выключатель со штекером

Знаки на устройстве

	Внимание! Проявляйте особую осторожность при работе с устройством.
	Перед вводом в эксплуатацию прочтите руководство по эксплуатации!
	Не находиться на пути выброса снега. Опасность травмирования при выбросе снега.
	Не находиться на пути выброса снега!
	Не касайтесь и не подходите к шнеку!

	Никому не позволяйте входить в опасную зону.
	Пользуйтесь средствами защиты слуха!
	Пользуйтесь средствами защиты зрения!
	Перед проведением технического обслуживания или в случае повреждения кабеля сразу же отключите устройство от сети.

Использование по назначению

Это устройство предназначено для частного применения исключительно для уборки снега на дорогах и поверхностях с твердым покрытием.

Случаи неправильного применения

- Данное изделие не предназначено для применения в общественных парках, скверах, на спортивных площадках, а также в сельском и лесном хозяйстве.
- Изделие не предназначено для применения в коммерческих целях.

Производитель снимает с себя всякую ответственность в случае применения устройства не по назначению или в случае изменений в устройстве, произведенных потребителем самостоятельно.

Предохранительные и защитные устройства



ВНИМАНИЕ!

Опасность получения травмы!

Не отключайте предохранительные и защитные приспособления.

Предохранительная скоба

В случае ослабления предохранительной скобы отключается привод шнекового механизма и устройство останавливается.

- В случае возникновения опасности следует ослабить предохранительную скобу!

Защита от перегрузки

В случае блокировки устройства из-за перегрузки или попадания в него постороннего предмета включается защита от перегрузки.

Регулируемый механизм выброса снега

Отрегулируйте механизм выброса снега таким образом, чтобы отбрасываемый снег не представлял опасности для людей и животных, а также не стал причиной материального ущерба.

На дорогах следите за тем, чтобы не нарушить уличное движение и не подвергнуть опасности его участников.

ТЕХНИЧЕСКИЕ ХАРАКТЕРИСТИКИ

Напряжение	230В/50Гц
Мощность	2000Вт
Частота вращения двигателя	1700 об./мин.
Класс защиты	2
Звуковая нагрузка на органы слуха	Уровень звукового давления = 86 дБ(А) K= 2 дБ(А)
Уровень вибрации	$a_{hv} = 2,5 \text{ м/с}^2$ $K = 1,5 \text{ м/с}^2$
Вес	15 кг
Ширина захвата	46 см
Высота загрузочного проема	30 см
Дальность выброса снега	максимум 10 м

УКАЗАНИЯ ПО БЕЗОПАСНОСТИ



ВНИМАНИЕ!

Соблюдайте указания по технике безопасности и предупреждения, содержащиеся в данном документе и находящиеся на изделии.



ВНИМАНИЕ!

Используйте устройство только в технически исправном состоянии.

- Эксплуатация устройства допускается только в полностью собранном состоянии с исправными защитными устройствами.
- Запрещается выводить из строя предохранительные и защитные устройства!

- Пользуйтесь средствами защиты зрения и слуха.
- Для работы следует надеть длинные брюки и прочную нескользящую обувь.
- Запрещается поднимать или переносить устройство с работающим двигателем.
- Запрещается убирать снег с крыш.
- Соблюдайте осторожность на скользкой поверхности.
 - ⇒ *Внимание опасность заноса! Отрегулируйте скорость.*
- Не используйте устройство на крутых склонах.
- Соблюдайте осторожность, чтобы руки и ноги не попали в шнек.
- Никому не позволяйте входить в опасную зону.
- Уберите все посторонние предметы из рабочей области.
- Дети, а также другие лица, не изучившие руководство по эксплуатации, не допускаются к эксплуатации устройства.
- Соблюдайте региональные требования относительно минимально допустимого возраста для эксплуатации устройства.
- Если устройство остается без присмотра:
 - Выключите двигатель.
 - Дождитесь остановки шнекового механизма.
 - Отключите машину.
 - Не оставляйте устройство без присмотра.

- Напряжение в сети дома должно соответствовать напряжению, указанному в технических характеристиках; не подключайте устройство к источнику с другим напряжением.
- Используйте только удлинители, рассчитанные на использование вне помещений, с минимальным сечением 1,5 мм². Всегда полностью разматывайте кабельные катушки.
- Запрещается использовать поврежденные или ломкие удлинительные кабели.
 - ⇒ *Перед каждым пуском проверяйте состояние удлинительного кабеля.*

МОНТАЖ



ВНИМАНИЕ!

Эксплуатация устройства разрешается только после окончательного завершения монтажа.

Первые шаги

1. Достаньте все детали из упаковки.
2. Перепроверьте все детали на наличие повреждений при транспортировке.
 - ⇒ *В случае обнаружения повреждения или отсутствия какой-либо детали незамедлительно обратитесь к Вашему торговому представителю, у которого было приобретено устройство.*

Монтаж нижней часть ручки

см. рисунок 2

1. Установите нижнюю часть ручки по направляющим таким образом, чтобы совпали оба отверстия по каждой стороне.
2. Вставьте крючки в отверстия направляющих снаружи вовнутрь.
3. Затяните на каждой стороне фиксирующую гайку.
 - ⇒ *Нижняя часть ручки собрана.*

Монтаж ручки управления

см. рисунок 3

1. Установите верхнюю часть ручки снаружи на нижнюю.
2. Вставьте болты через отверстия направляющих с внутренней стороны наружу.

Электрическая безопасность



ВНИМАНИЕ!

Опасность при прикосновении к частям, находящимся под напряжением!

При повреждении удлинительного кабеля сразу же выньте штекер из розетки! Рекомендуем подключать устройство через устройство защитного отключения, срабатывающее при номинальном токе утечки < 30 мА.

3. Затяните на каждой стороне фиксирующую гайку.
4. Закрепите электрокабель на креплении для кабеля
 - ⇒ Ручка управления смонтирована.

Монтаж рукоятки

При помощи рукоятки устанавливается направление выброса снега.

см. рисунок 4

1. Продвиньте рукоятку через направляющую по средней части.
2. Вставьте рукоятку в приемник механизма выброса снега и зафиксируйте ее при помощи предохранительного шплинта.
3. Загните концы шплинта при помощи тисков.
 - ⇒ Рукоятка смонтирована.

Монтаж механизма выброса снега

см. рисунок 5

1. Выкрутите фиксирующие болты из желоба выброса снега.
2. Вставьте фиксирующий болт снаружи через отверстие направляющих в механизме выброса снега.
3. Наденьте на него резиновую шайбу.
4. Снова закрутите фиксирующий болт вместе с механизмом выброса снега и резиновой шайбой на желобе выброса снега
5. Повторите вышеописанные действия на другой стороне.
 - ⇒ Механизм выброса снега смонтирован.

ВВОД В ЭКСПЛУАТАЦИЮ

Указания по безопасности



ВНИМАНИЕ!

Опасность травмирования!

Используйте устройство только в технически исправном состоянии. Запрещается эксплуатировать поврежденные устройства.

Запрещается выводить из строя предохранительные и защитные устройства!

- Соблюдайте указания по технике безопасности и предупреждения, содержащиеся в данном документе и находящиеся на изделии.
- Уберите все посторонние предметы из рабочей области.
- Никому не позволяйте входить в опасную зону.
- Работайте только при достаточном дневном или искусственном освещении.

Советы по уборке снега

- Снег следует убирать сразу же после выпадения осадков, иначе происходит обледенение нижнего слоя, что в дальнейшем затруднит уборку.
- При уборке снега следите за тем, чтобы очищенные дорожки шли немного внахлест друг на друга.
- По возможности снег следует убирать по направлению ветра.

Проверка устройства

- Перед началом работ всегда следует проводить визуальный осмотр.
- Проверьте предохранительные устройства, элементы управления, кабель и все резьбовые соединения на наличие повреждений и прочность посадки.
- Перед началом работ замените все поврежденные детали.

Отрегулируйте устройство в соответствии с Вашим ростом.

см. рисунок 6

1. Поднимите фиксирующее устройство установки ручки по обеим сторонам.
 - ⇒ Будет виден растр фиксирующего устройства.
2. Установите на необходимую высоту.
3. Опустите фиксирующее устройство установки ручки по обеим сторонам.

Установите направление и дальность выброса снега.



ВНИМАНИЕ!

Опасность травмирования из-за неконтролируемого выброса посторонних предметов!

Не направляйте заслонку желоба выброса снега в сторону людей, животных, окон, машин и дверей.

Установите направление выброса снега.

1. Установите необходимое направление желоба выброса снега, повернув ручку.

Установите дальность выброса снега

1. Для установки заслонки выше ослабьте фиксирующее устройство высоты механизма выброса снега и наоборот.
2. Затем снова затяните фиксирующую гайку.
 - ⇒ Чем более вертикально будет установлена заслонка, тем выше и дальше будет выбрасываться снег.

Подключение к сети

см. рисунок 7

1. Вставьте сетевой штекер соединительного кабеля устройства в комбинированный выключатель со штекером.
2. Зафиксируйте вывод при помощи скобы для предотвращения натяжения кабеля.
 - ⇒ Петля кабеля должна быть достаточной длины, чтобы обеспечить скольжение скобы для предотвращения натяжения кабеля с одной стороны на другую.



Кабель устройства должен соответствовать, как минимум стандарту H07RN-F и не превышать длину 50 м.

Это гибкий шланговый провод для средних механических нагрузок для применения в сухих, влажных и мокрых помещениях, а также вне помещений.

Включение устройства

Начинать работу устройства следует только на ровных поверхностях. На поверхности не должно быть посторонних предметов. Не поднимайте устройство при запуске.

см. рисунок 8

1. Удерживайте пусковой выключатель комбинированного выключателя со штекером в нажатом положении.
2. Потяните предохранительную скобу к ручке и удерживайте ее.
3. Отпустите пусковой выключатель.

Выключение устройства

1. Отпустите предохранительную скобу
2. Дождитесь остановки двигателя

Защита от перегрузки

В случае блокировки устройства из-за перегрузки или попадания в него постороннего предмета включается защита от перегрузки.

1. Отключите устройство от сети.
2. Дождитесь остывания двигателя.
3. Осторожно извлеките посторонние предметы.
4. Заново подключите устройство к сети.

После нажатия на защиту от перегрузки снегоочиститель будет снова работать.

ТЕХОБСЛУЖИВАНИЕ И УХОД

График технического обслуживания

Перед каждым использованием

- Перед началом работ всегда следует проводить визуальный осмотр.
- Проверьте предохранительные устройства, элементы управления, кабель и все резьбовые соединения на наличие повреждений и прочность посадки.
- Перед началом работ замените все поврежденные детали.

Перед каждым использованием

- Следует очистить желоб выброса снега, шнек, рукоятки и корпус.

В случае необходимости

- Проверьте чистящую пластину, произведите замену изношенной чистящей пластины.
- Проверьте ремни привода, произведите замену поврежденных ремней привода.

1 раз в сезон

- Проверьте устройство в специализированной мастерской и проведите техническое обслуживание

очистите устройство.



ВНИМАНИЕ!

Запрещается мыть устройство водой! Проникшая внутрь вода может повредить комбинированный выключатель со штекером, а также электродвигатель.

1. Установите устройство на прочную, ровную, горизонтальную поверхность.
2. Удалите остатки соли для посыпки дорог и прилипшую грязь.
3. Очистите рукоятку, предохранительную скобу и комбинированный выключатель со штекером и дайте им просохнуть.

Замена чистящей пластины

см. рисунок 9

1. Наклоните устройство назад.
2. Выкрутите 4 болта с изношенной чистящей пластины.
3. Снимите чистящую пластину.
4. Закрепите на корпусе новую чистящую пластину при помощи болтов.
5. Верните устройство в исходное положение и проверьте установки.

Замена ремня привода



Ремень привода находится за боковым защитным ограждением снегоочистителя слева (по ходу движения).

см. рисунок 10

1. Выкрутите болты на левом защитном ограждении и извлеките 2 болта из корпуса.
2. Снимите ремень привода с большого диска.
3. Протяните новый ремень привода сначала на маленький диск, а затем на большой.
4. Проверьте установки.

УСТРАНЕНИЕ НЕИСПРАВНОСТЕЙ



ВНИМАНИЕ!

Перед началом всех работ с устройством обязательно отключите сетевой штекер от питания и дождитесь полной остановки двигателя!

Неисправность	Возможная причина	Устранение
Двигатель не работает	Отсутствие электропитания	Проверьте предохранитель в доме / удлинитель
	Поврежден кабель устройства	Обратитесь в сервисный центр компании AL#KO / авторизованные мастерские

Устройство не нужно смазывать маслом.

Перед поставкой снегоочиститель был смазан маслом на заводе-изготовителе. Дополнительная смазка отдельных деталей может нанести вред устройству.

РЕМОНТ

Профессиональный осмот

Ремонтные работы должны выполняться только специализированными предприятиями.

Проверка специалистом требуется:

- после наезда на препятствие;
- при внезапной остановке двигателя;
- при повреждении подающего шнека.

ХРАНЕНИЕ

- Храните устройство всегда с извлеченным сетевым штекером
- Высушите устройство и храните его в месте, недоступном для детей и посторонних лиц.

УТИЛИЗАЦИЯ



Вышедшие из строя приборы, аккумуляторы и батареи запрещается утилизировать вместе с бытовыми отходами!

Инструмент, его упаковка и принадлежности изготовлены из материалов, подлежащих вторичной переработке, поэтому их следует утилизировать соответствующим образом.

Неисправность	Возможная причина	Устранение
Устройство не убирает снег	Произошла закупорка шнека или желоба выброса снега.	Остановите двигатель, отключите устройство от сети. Устраните закупорку.
	Разорвался или ослабел ремень привода.	Замените ремень привода.
Мощность двигателя снижается	Слишком много снега в желобе выброса снега	Очистите желоб выброса/корпус.
Включилась защита от перегрузки	В шнек попал посторонний предмет	Извлеките посторонний предмет



Если вы не можете устранить возникшую неполадку самостоятельно или ее нет в этой таблице, обратитесь в сервисный центр нашей компании.

ГАРАНТИЯ

Производитель устраняет возможные дефекты материалов или производственный брак устройства в течение установленного законом срока подачи рекламаций на свое усмотрение путем ремонта или замены. Срок определяется законодательством страны, в которой приобретено устройство.

Гарантия действует только при следующих условиях. Гарантия аннулируется

- в случаях:
- при нарушении правил использования устройства;
 - при применении не по назначению (например, в коммерческих целях).
 - при попытках ремонта устройства;
 - при технических изменениях устройства;
 - при применении не по назначению (например, в коммерческих целях).
 - при использовании оригинальных запчастей

Гарантия не распространяется:

- на повреждения лакового покрытия, которые объясняются нормальным износом;
- изнашивающиеся детали, которые в каталоге запчастей записаны в рамку [xxx xxx (x)]
- двигатели внутреннего сгорания: на них распространяются условия предоставления гарантии от производителя

Гарантийный период начинается с даты приобретения первым покупателем. Такой датой считается дата оригинального документа на покупку. В гарантийном случае обратитесь с данным гарантийным письмом и документом, подтверждающим покупку товара, к своему дилеру или в ближайший авторизованный сервисный центр. Гарантия дает право покупателю предъявлять производителю претензии относительно устранения недостатков изделия.

ОРИГІНАЛЬНИЙ ДОВІДНИК З ЕКСПЛУАТАЦІЇ

Зміст

Передмова до посібника.....	139
Опис виробу.....	139
технічні дані.....	140
Вказівки щодо безпеки.....	140
Монтаж.....	141
Введення в експлуатацію.....	142
Технічне обслуговування і догляд.....	143
Ремонт.....	144
Зберігання.....	144
Утилізація.....	144
Допомога в разі неполадок.....	144
Гарантія.....	145

ПЕРЕДМОВА ДО ПОСІБНИКА

- Прочитайте цей посібник з експлуатації перед початком роботи з інструментом. Це забезпечить його безпечну й безперебійну роботу.
- Виконуйте вказівки щодо безпеки та попередження, наведені в цьому документі та на пристрої.
- Документація є частиною продукту і повинні бути передані покупцеві для продажу

Пояснення знаків



УВАГА!

Точне виконання цих попереджень допоможе уникнути тілесних ушкоджень та матеріальних збитків.



Спеціальні вказівки для кращого розуміння та використання.

ОПИС ВИРОБУ

У цьому документі описаний фрезерний снігоочисник AL-KO Snowline 46 E. Цей фрезерний снігоочисник приводиться у дію за допомогою електродвигуна.

Огляд продукції

див. малюнок 1

1	Ручка
2	Запобіжна скоба
3	Рукоятка для регулювання механізму викидання снігу
4	Фіксація рукоятки
5	Канал викидання
6	Фіксація висоти викидання
7	Шнек
8	Боковий кожух
9	Захист від перевантаження
10	Фіксація поперечини
11	Тримач кабелю
12	Фіксація регулювання поперечини
13	Зменшення натягу кабелю
14	Поєднання вимикача/штекера

Знаки на пристрої

	Увага! Проявляйте особливу обережність під час роботи із пристроєм.
	Перед уведенням в експлуатацію прочитайте довідник з експлуатації!
	Не стійте на шляху викидання снігу. Небезпека травмування снігом, що викидається.
	Не торкайтесь механізму викидання снігу!
	Не торкайтесь шнека!
	Нікому не дозволяйте заходити у небезпечну зону.
	Користуйтеся засобами захисту слуху.
	Користуйтеся засобами захисту очей.



Перед виконання робіт з техобслуговування та у разі пошкодження кабелю відключіть пристрій від мережі живлення.

Використання за призначенням

Цей пристрій призначений виключно для прибирання снігу з укріплених доріг та площ у приватному секторі.

Можлива поява помилок

- Цей пристрій не призначений для використання у громадських парках, скверах, на спортивних майданчиках, а також у сільському та лісовому господарствах.
- Пристрій не призначений для використання у комерційних цілях.

Використання пристрою не за призначенням, а також самовільне внесення у нього змін анулюють гарантійні зобов'язання виробника.

Пристрої безпеки та запобіжні пристрої



УВАГА!

Небезпека отримання травми!

Не відключайте запобіжні й захисні пристрої.

Запобіжна скоба

Коли користувач відпускає запобіжну скобу, привід шнека вимикається, а пристрій зупиняється.

- У разі небезпеки необхідно відпустити запобіжну скобу!

Захист від перевантаження

У разі блокування снігоочисника через перевантаження чи потрапляння стороннього предмету спрацьовує захист від перевантаження.

Регульований механізм викидання снігу

Налаштуйте механізм викидання снігу таким чином, щоб сніг, що викидається, не становив небезпеки для людей та тварин і/або не завдав матеріальної шкоди.

На дорозі слідкуйте за тим, аби не заважати дорожньому руху та не наражати на небезпеку його учасників.

ТЕХНІЧНІ ДАНІ

Напряга

230 В/50 Гц

Потужність	2000 Вт
Частота обертання двигуна	1700 хв-1
Клас захисту	2
Звуковий тиск на органи слуху	L PA= 86 дБ(А) K= 2 дБ(А)
Рівень вібрації	a hv = 2,5 м/с ² K= 1,5 м/с ²
Вага	15 кг
Ширина прибирання	46 см
Висота захоплення	30 см
Відстань викидання	макс. 10 м

ВКАЗІВКИ ЩОДО БЕЗПЕКИ



УВАГА!

Дотримуйтеся вказівок з техніки безпеки та попереджень, які містяться у даному документі та знаходяться на продукті.



УВАГА!

Використовуйте пристрій лише у технічно справному стані.

- Експлуатуйте пристрій лише з повністю змонтованими та справними захисними пристроями.
- Не виводьте з ладу запобіжні та захисні пристрої.
- Користуйтеся захисними окулярами та засобами захисту органів слуху.
- Використовуйте довгі штани та міцне нековзне взуття.
- Забороняється підіймати чи переносити пристрій з працюючим двигуном.
- Забороняється прибирати сніг з дахів.
- Будьте обережні на слизькій поверхні.
 - ⇒ Увага: *небезпека ковзання! Відрегулюйте швидкість.*
- Не користуйтеся пристроєм на крутих схилах.
- Тримайте руки і ноги подалі від шнека.
- Нікому не дозволяйте заходити у небезпечну зону.

- Видаляйте сторонні предмети з робочої зони.
- Дітям і іншим особам, які не ознайомлені з довідником з експлуатації, користуватися снігоочисником заборонено.
- Дотримуйтеся місцевих приписів щодо мінімального віку персоналу обслуговування.
- Якщо пристрій залишається без нагляду:
 - Вимкніть двигун.
 - Дочекайтеся запуску шнека.
 - Відключіть машину.
 - Не залишайте пристрій без нагляду.

Електрична безпека



ОБЕРЕЖНО!

Небезпека під час дотику до струмопровідних деталей!

Негайно від'єднайте штекер від електромережі, якщо подовжувальний кабель пошкоджений чи перегнутий! Ми рекомендуємо здійснити підключення через автоматичний запобіжний вимикач із номінальним струмом пошкодження < 30 мА.

- Домашня мережева напруга повинна збігатися з даними для мережевої напруги в технічній документації. Не використовуйте будь-яку іншу напругу живлення.
- Використовуйте тільки подовжувальні кабелі, що призначені для використання на відкритому повітрі, з мінімальним поперечним перетином 1,5 мм². Кабельні барабани повинні бути повністю розмотані.
- Забороняється використовувати пошкоджені та зношені подовжувальні кабелі.
 - ⇒ *Перед кожним введенням в експлуатацію перевіряйте стан подовжувальних кабелів.*

МОНТАЖ



УВАГА!

Експлуатація пристрою дозволяється лише після повністю виконаного монтажу.

Перші кроки

1. Вийміть з упаковки всі деталі.
2. Перевірте усі деталі на наявність пошкоджень при транспортуванні.
 - ⇒ У разі виявлення пошкоджень чи відсутності деталей повідомте про це негайно продавцю, в якого ви придбали пристрій.

Монтаж нижньої поперечини

див. малюнок 2

1. Вставте нижню поперечину в направляючу таким чином, щоб обидва направляючі отвори співпали з кожної сторони.
2. Вставте гаки ззовні всередину через направляючі отвори.
3. Затягніть з кожної сторони стопорні гайки.
 - ⇒ Нижня поперечина змонтована.

Монтаж ручки керування

див. малюнок 3

1. Встановіть верхню поперечину ззовні на нижню поперечину.
2. Вставте болти зсередини назовні через направляючі отвори
3. Затягніть з кожної сторони стопорні гайки.
4. Закріпіть електричний кабель на тримачах кабелю.
 - ⇒ Ручка керування змонтована.

Монтаж рукоятки

За допомогою рукоятки регулюється напрямок викидання.

див. малюнок 4

1. Просуньте рукоятку через направляючу в середній частині.
2. Вставте рукоятку в затискач на механізмі викидання снігу й зафіксуйте його за допомогою запобіжного шплінта.
3. Загніть кінці запобіжного шплінта за допомогою гострогубців.
 - ⇒ Рукоятка змонтована.

Монтаж механізму викидання снігу

див. малюнок 5

1. Викрутіть стопорні гвинти з каналу викидання.
2. Вставте стопорний гвинт ззовні через направляючий отвір в механізм викидання снігу.

3. Одягніть на нього зсередини гумову шайбу.
4. Знову закрутіть стопорний гвинт з механізмом викидання снігу і гумовою шайбою в канал викидання.
5. Виконайте такі ж дії і на іншому боці.
⇒ *Механізм викидання снігу змонтований.*

1. З обох сторін відкиньте догори фіксатор регулювання поперечини.
⇒ *Стане видимою сітка фіксації.*
2. Налаштуйте необхідну висоту.
3. З обох сторін відкиньте донизу фіксатор регулювання поперечини.

Налаштування напрямку і відстані викидання



ОБЕРЕЖНО!

Небезпека отримання травм внаслідок вилітання сторонніх предметів!

Не встановлюйте кришку каналу викидання в напрямку людей, тварин, вікон, автомобілів і дверей.

ВВЕДЕННЯ В ЕКСПЛУАТАЦІЮ

Вказівки щодо безпеки



УВАГА!

Небезпека отримання травм!

Використовуйте пристрій і подовжувальний кабель лише у технічно справному стані. Заборонено використовувати пошкоджені пристрої.

Забороняється виводити з ладу запобіжні та захисні пристрої!

- Дотримуйтеся вказівок з техніки безпеки та попереджень, які містяться у даному документі та знаходяться на продукті.
- Видаляйте сторонні предмети з робочої зони.
- Нікому не дозволяйте заходити у небезпечну зону.
- Працюйте лише при достатньому денному або штучному освітленні.

Поради щодо прибирання снігу

- Прибирання необхідно проводити відразу після снігопаду. Пізніше нижній шар перетворюється на лід, що ускладнює роботи з прибирання.
- Сніг необхідно прибирати таким чином, щоб дещо перекивати прибрані смуги.
- Якщо це можливо, то сніг необхідно прибирати за напрямком вітру.

Перевірка пристрою

- Перед кожним використанням необхідно проводити візуальний огляд.
- Перевірте цілісність і міцність посадки захисних пристроїв, елементів керування, кабелів і всіх нарізних з'єднань.
- Замініть пошкоджені елементи перед роботою.

Підлаштувати пристрій під зріст

див. малюнок 6

Налаштування напрямку викидання

1. Перемістіть канал викидання до необхідного напрямку шляхом обертання рукоятки.

Налаштування відстані викидання

1. Послабте фіксатор висоти викидання, щоб встановити кришку вище і навпаки.
2. Знову затягніть стопорну гайку.
⇒ *Чим стрімкіше встановлена кришка, тим вище і далі буде подаватися сніг.*

Встановіть з'єднання з мережею живлення див. малюнок 7

1. Вставте мережевий штекер кабелю підключення пристрою в комбінований перемикач-штекер.
2. Зафіксуйте кабель підключення пристрою за допомогою елементу зменшення натягу кабелю.
⇒ *Петля мережевого кабелю повинна бути такої довжини, щоб елемент зменшення натягу кабелю міг ковзати з одно боку до іншого.*



Кабель підключення пристрою повинен відповідати стандарту не менше H07RN-F та не перевищувати довжину 50 м.

Це — характеристики для гнучкого кабелю в гумовій трубці для середніх механічних навантажень в сухих, вологих та мокрих приміщеннях, а також на відкритому повітрі.

Увімкнення пристрою

Запускайте пристрій лише на рівній поверхні. Поверхня повинна бути очищена від сторонніх предметів. Не піднімайте пристрій при запуску.

див. малюнок 8

1. Натисніть і утримуйте кнопку пуску комбінованого перемикача-штекера.
2. Потягніть запобіжну скобу до поперечини й міцно утримуйте її.
3. Відпустіть кнопку пуску.

Вимкнення пристрою

1. Відпустіть запобіжну скобу.
2. Дочекайтеся зупинки двигуна.

Захист від перевантаження

У разі блокування снігоочисника через потрапляння сторонніх предметів спрацьовує захист від перевантаження.

1. Відключіть пристрій від мережі.
2. Дочекайтеся охолодження двигуна.
3. Обережно видаліть сторонній предмет.
4. Знову під'єднайте пристрій до мережі живлення.

Після натиснення захисту від перевантаження снігоочисник знову працює.

ТЕХНІЧНЕ ОБСЛУГОВУВАННЯ І ДОГЛЯД

Графік технічного обслуговування

Перед кожним використанням

- Перед кожним використанням необхідно проводити візуальний огляд.
- Перевірте цілісність і міцність посадки захисних пристроїв, елементів керування, кабелів і всіх нарізних з'єднань.
- Замініть пошкоджені елементи перед роботою.

Після кожного використання

- Очистіть канал викидання, шнек, ручки та корпус.

У разі потреби

- Перевірте пластину очищення, зношену пластину очищення замініть.
- Перевірте привідні паси, замініть пошкоджені паси.

1 раз на сезон

- Проведіть огляд і технічне обслуговування пристрою силами фахівців спеціалізованої майстерні.

Очистіть пристрій



УВАГА!

Забороняється мити пристрій водою! Проникнення води може призвести до виходу за ладу комбінованого перемикача-штекера та електродвигуна.

1. Встановіть пристрій на міцній рівній горизонтальній поверхні.
2. Видаліть залишки солі та налиплого бруду.
3. Очистіть ручку, запобіжну скобу і комбінований перемикач-штекер і покладіть їх в сухе місце.

Заміна пластини очищення

див. малюнок 9

1. Перехиліть пристрій назад.
2. Видаліть 4 гвинти зношеної пластини очищення.
3. Зніміть пластину очищення.
4. За допомогою гвинтів прикрутіть нову пластину очищення до корпусу.
5. Перехиліть пристрій назад, перевірте налаштування.

Заміна приводного паса



Приводний пас розташований позаду лівого бокового кожуха снігоочисника (за напрямком руху).

див. малюнок 10

1. Зніміть гвинти лівого кожуха та 2 гвинти корпусу.
2. Змотайте пас з великого шківів.
3. Одягніть новий приводний пас спочатку на малий шків, а потім на великий.
4. Перевірте налаштування.

Не змащуйте пристрій

Снігоочисник змащується на заводі-виробнику перед відправленням. Додаткове змащення окремих деталей може призвести до пошкодження пристрою!

РЕМОНТ

Перевірка кваліфікованими спеціалістами

Ремонтні роботи повинні виконуватися лише спеціалізованими підприємствами.

Перевірка спеціалістом потрібна:

- у разі наїзду на перешкоду;
- при раптовій зупинці двигуна;
- при пошкодженні шнека.

ЗБЕРІГАННЯ

- Під час зберігання пристрою мережевий штекер повинен бути витягнений.
- Висушіть пристрій та зберігайте його у місці, недоступному для дітей та сторонніх осіб.

ДОПОМОГА В РАЗІ НЕПОЛАДОК



ОБЕРЕЖНО!

Перед будь-якими роботами на пристрої необхідно витягнути мережевий штекер та дочекатися зупинки двигуна!

Несправність	Можлива причина	Усування
Двигун не працює	Відсутнє мережеве живлення.	Перевірити запобіжники в будинковій мережі/подовжувальний кабель.
	Пошкоджений кабель пристрою.	Звернутися в сервісну службу AL-KO / у авторизоване спеціалізоване підприємство.
Пристрій не прибирає сніг	Шнек або канал викидання заблоковано.	Зупинити двигун, від'єднати пристрій від мережі живлення. Усунути блокування.
	Приводний пас порвався або сповз.	Замінити приводний пас.
Потужність двигуна знижується.	Занадто багато снігу в каналі викидання.	Очистити канал викидання/корпус.
Спрацьовує захист від перевантаження	Сторонній предмет в шнеку	Видалити сторонній предмет



Якщо ви не можете усунути неполадку самостійно або її немає у цій таблиці, зверніться до сервісного центру нашої компанії.

УТИЛІЗАЦІЯ



Забороняється утилізувати прилади, батареї чи акумулятори, що стали непридатними, разом із побутовими відходами!

Упаковка, сам пристрій та його приладдя виконані з матеріалів, що можуть бути використані повторно, тому вони підлягають відповідній утилізації.

ГАРАНТІЯ

Ми усуваємо можливі дефекти матеріалів чи виробничий брак пристрою впродовж встановленого законом тер- міну подачі рекламаций на свій розсуд шляхом ремонту чи заміни. Термін визначається законодавством країни, у якій було придбано пристрій.

Гарантія діє лише за наступних умов:

- при належному використанні пристрою;
- при дотриманні довідника з експлуатації;
- при використанні оригінальних запчастин.

Гарантія анулюється:

- при спробах ремонту пристрою;
- при технічних змінах пристрою;
- при застосуванні не за призначенням (напри- клад, у комерційних цілях).

Гарантія не поширюється:

- на пошкодження лакового покриття, які пояснюються нормальним зношуванням;
- деталі, що зношуються, у каталозі запчастин включені в рамку [xxx xxx (x)]
- двигуни внутрішнього згоряння: для них діють гарантійні положення відповідного виробника.

Гарантійний період починається з дати придбання першим покупцем. Такою датою вважається дата оригіналь- ного документу на придбання. У гарантійному випадку зверніться з даним гарантійним листом та документом, який підтверджує купівлю то- вару, до свого дилера чи до найближчого авторизованого сервісного центру. Гарантія дає право покупцеві пред'являти виробникові претензії відносно усунування недоліків виробу.

